



TENTS & EQUIPMENT

SANTORINI, REUNION, PICO



Santorini FTK4X8/2X4, Reunion FTG 5X5/4X4, Pico FTC2X2/1X1TC-I

EN	Tent Installation and Operating Manual 10	SK	Stan Návod na montáž a uvedenie do prevádzky 58
DE	Zelt Montage- und Bedienungsanleitung 14	CS	Stan Návod k montáži a obsluze 62
FR	Tente Instructions de montage et d'utilisation 18	HU	Sátor Szerelési és használati útmutató 66
ES	Tienda Instrucciones de montaje y de uso 22	HR	Šator Upute za montažu i rukovanje 70
PT	Tenda Instruções de montagem e manual de instruções 26	TR	Çadır Kurulum ve İşletme Kılavuzu 74
IT	Tenda Istruzioni di montaggio e d'uso 30	SL	Šotor Navodila za montažo in uporabo 78
NL	Tenda Montagehandleiding en gebruiksaanwijzing . . . 34	RO	Cort Manual de instalare și de utilizare 82
DA	Telt Monterings- og betjeningsvejledning 38	BG	Палатка Ръководство за инсталация и работа 86
SV	Tält Monterings- och bruksanvisning 42	ET	Telk Paigaldus- ja kasutusjuhend 90
NO	Telt Monterings- og bruksanvisning 46	EL	Σκηνή Εγχειρίδιο τοποθέτησης και χρήσης 94
FI	Telтта Asennus- ja käyttöohje 50	LT	Palapinė Montavimo ir naudojimo vadovas 98
PL	Namiot Instrukcja montażu i obsługi 54	LV	Telts Uzstādīšanas un lietošanas rokasgrāmata 102

© 2024 Dometic Group. The visual appearance of the contents of this manual is protected by copyright and design law. The underlying technical design and the products contained herein may be protected by design, patent or pending patent. The trademarks mentioned in this manual belong to Dometic Sweden AB. All rights are reserved.



Santorini FTK 4X8

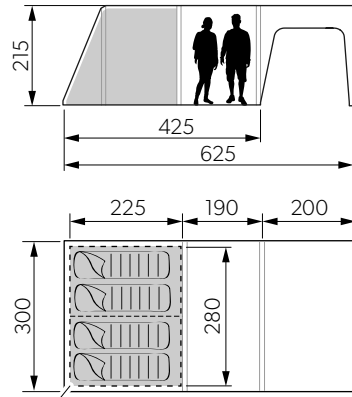

Ref. No. 9120002121

Santorini FTK 2X4

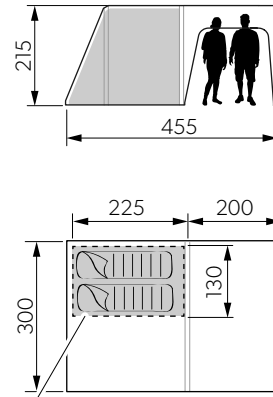

Ref. No. 9120002124

Reunion FTG 5X5

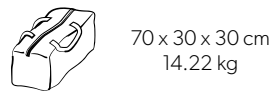
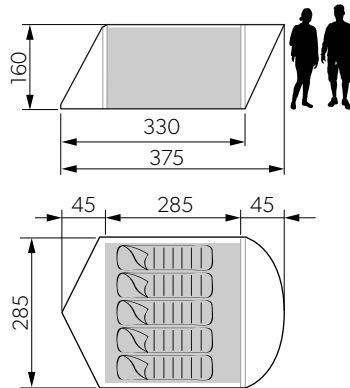

Reunion FTG 4X4

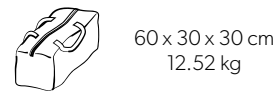
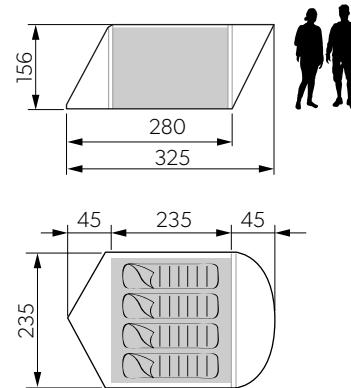

Pico FTC 2X2 TC-i

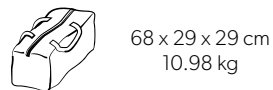
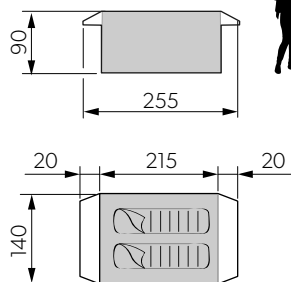

Pico FTC 1X1 TC-i

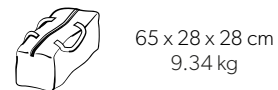
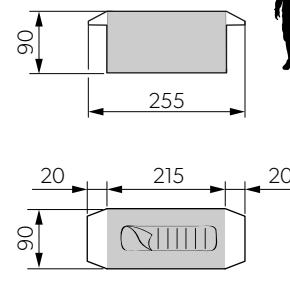

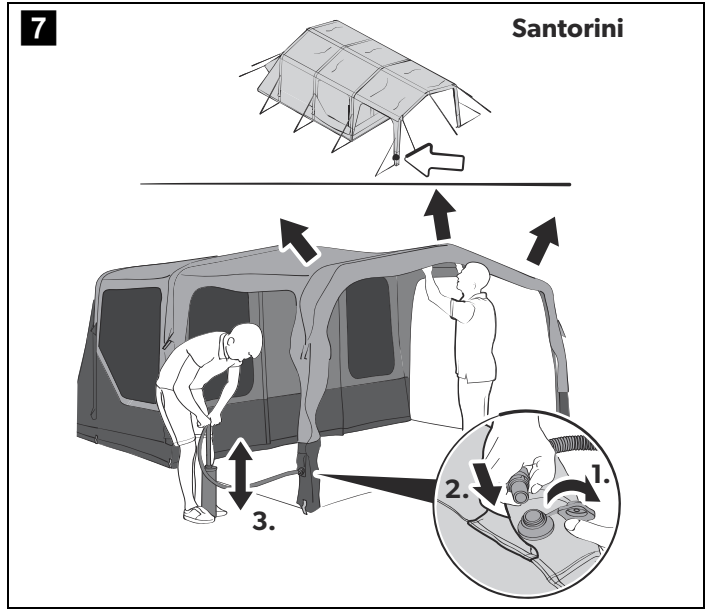
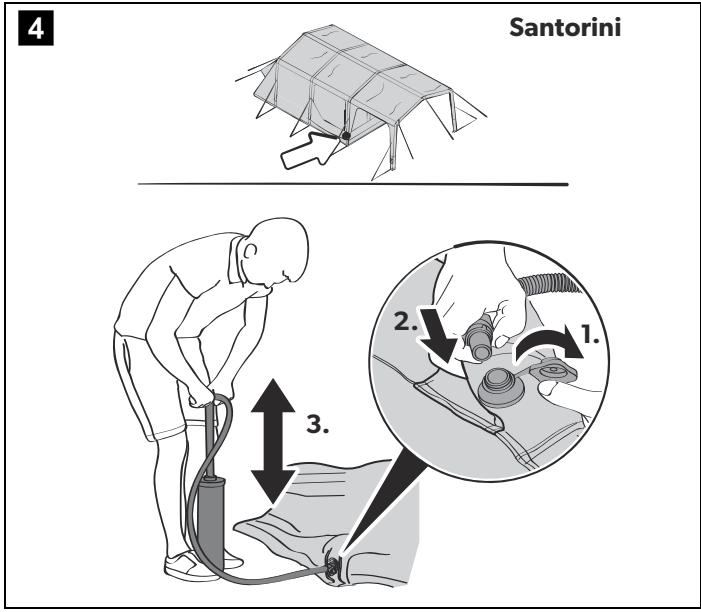
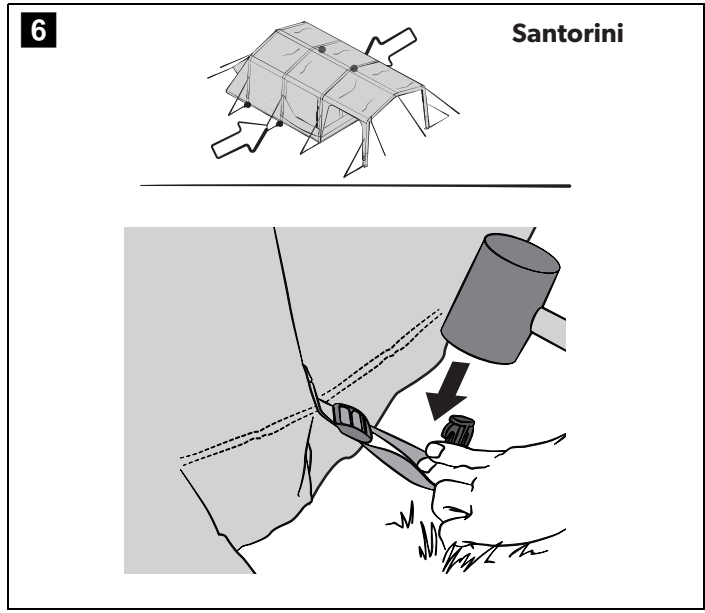
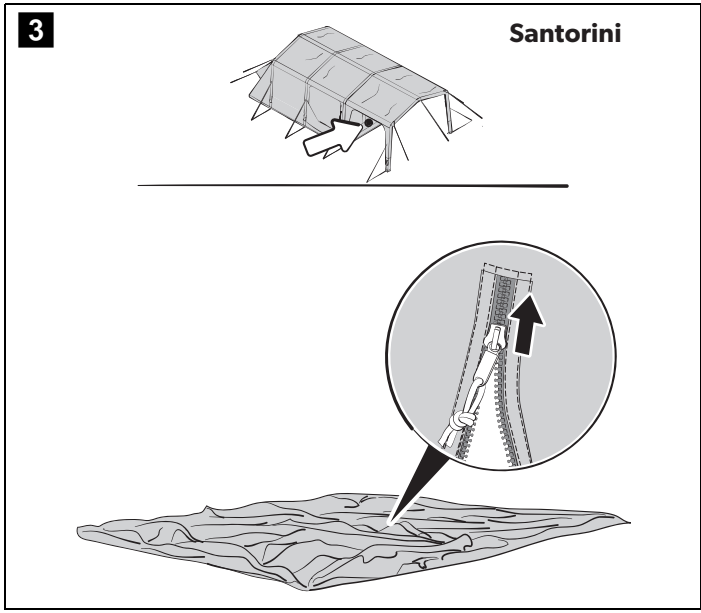
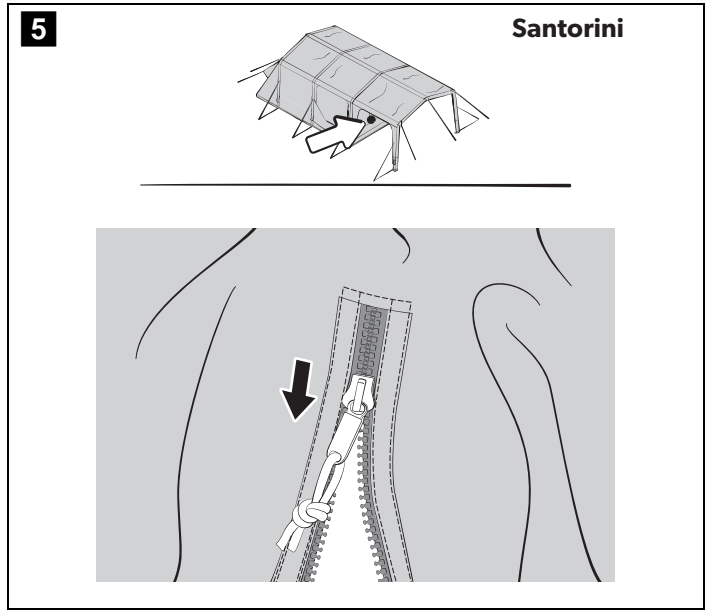
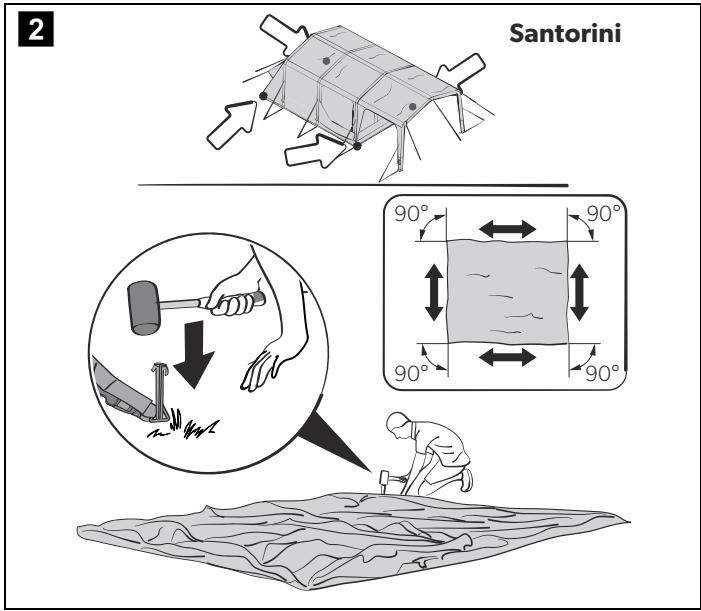

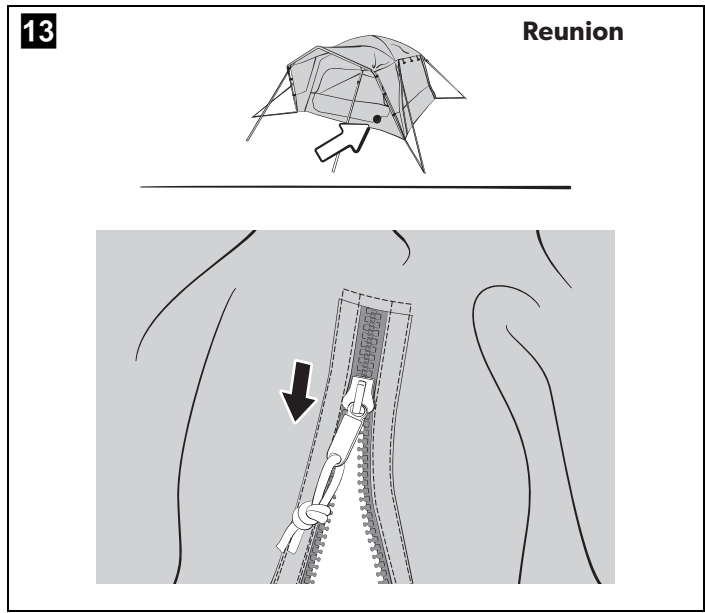
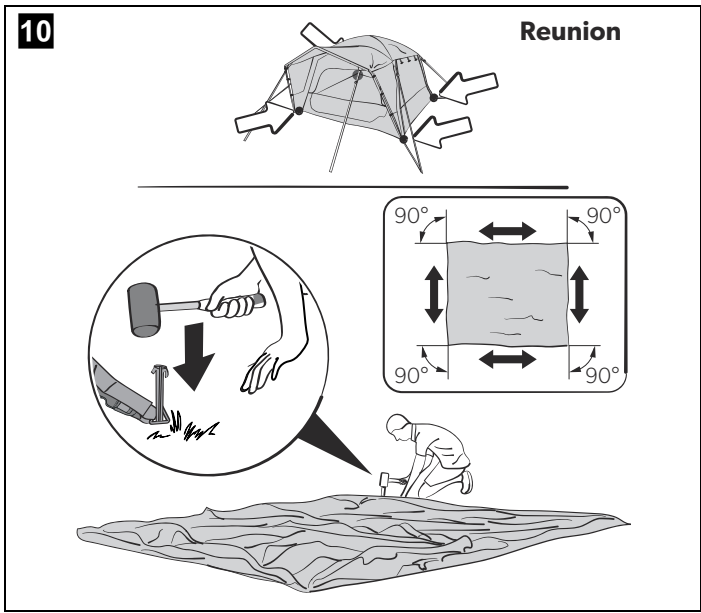
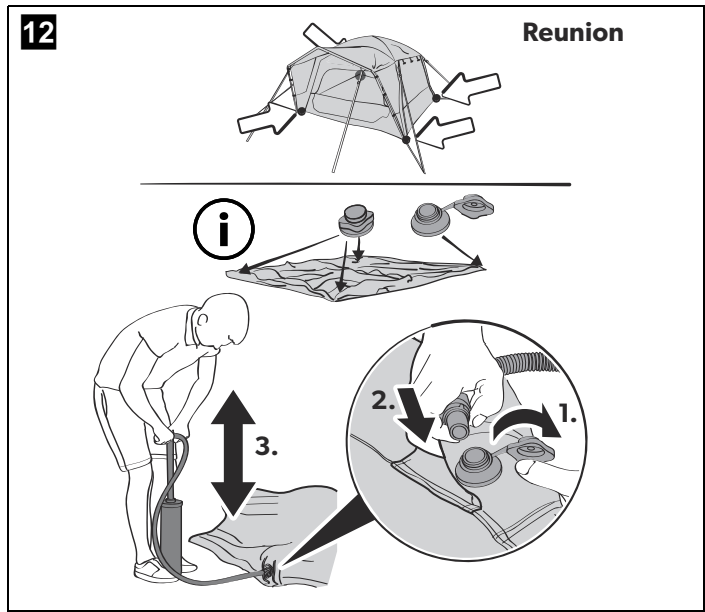
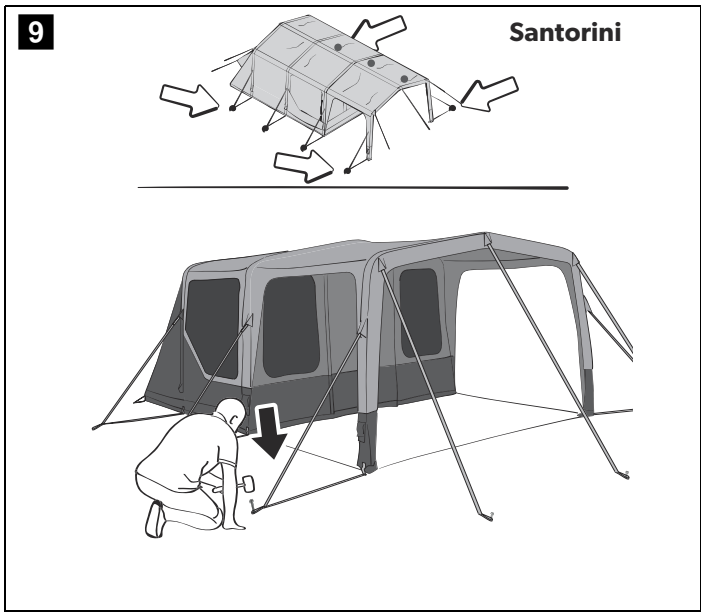
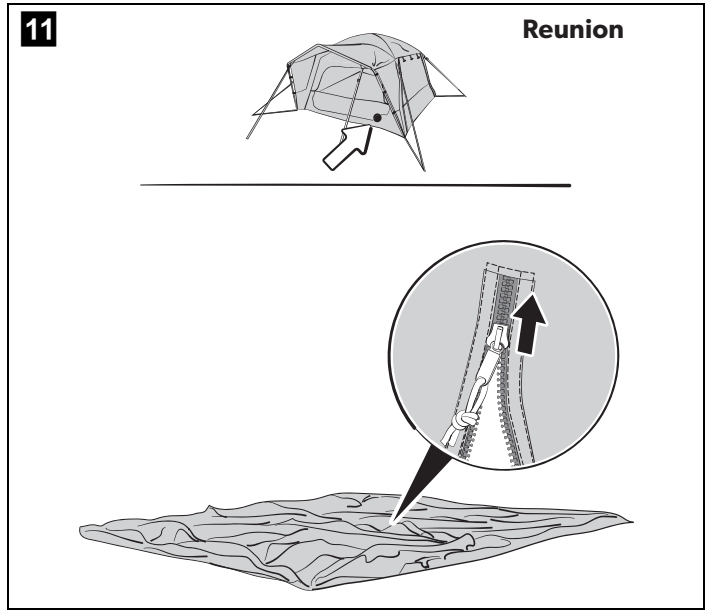
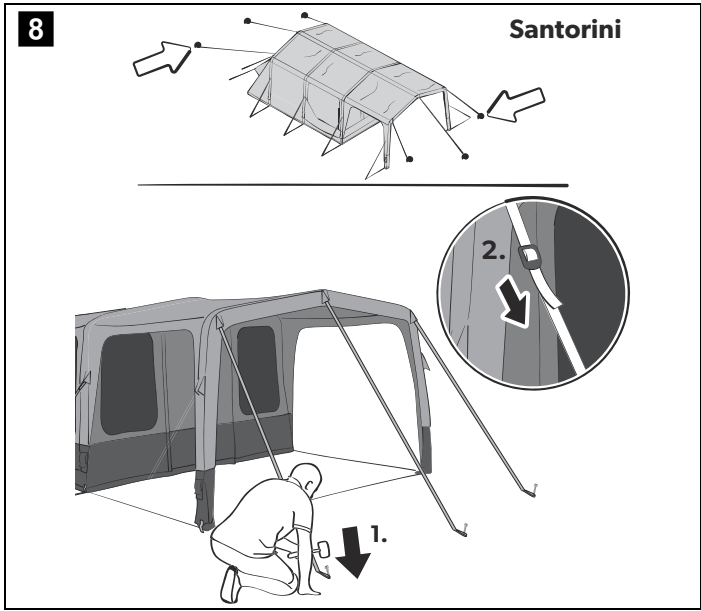

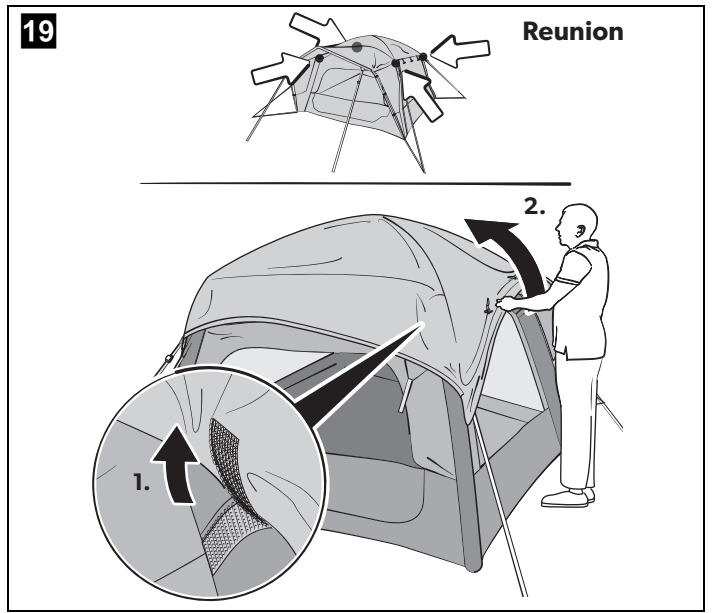
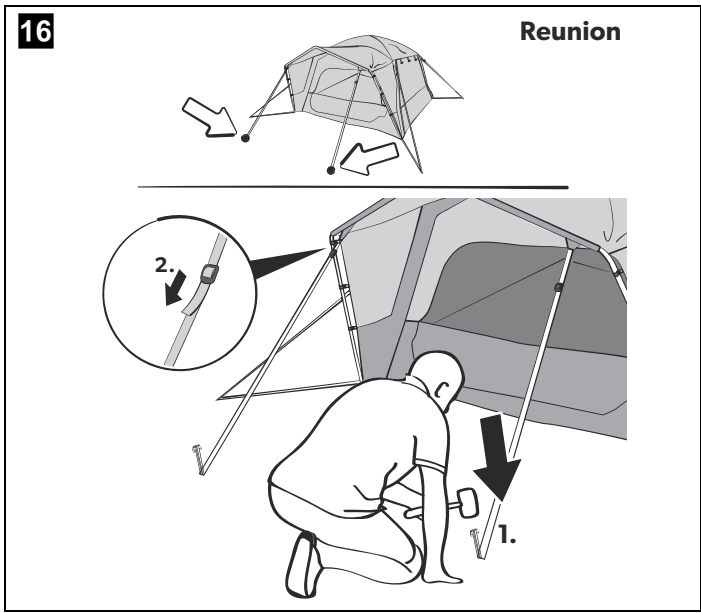
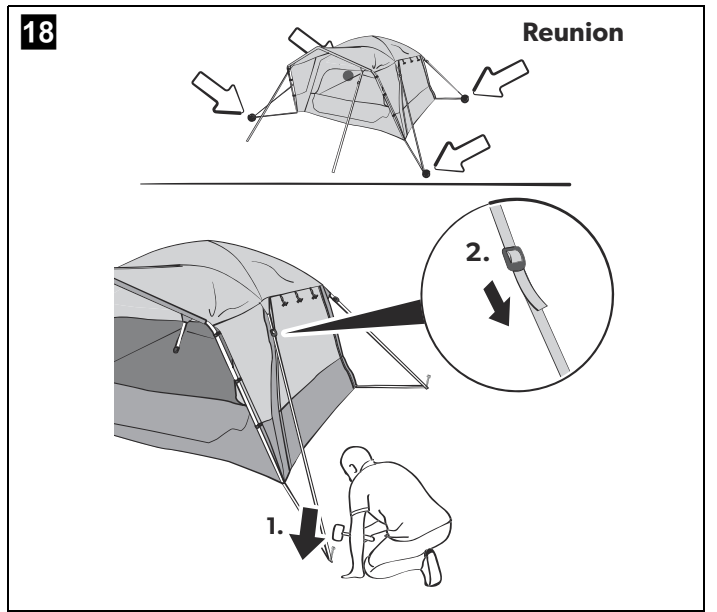
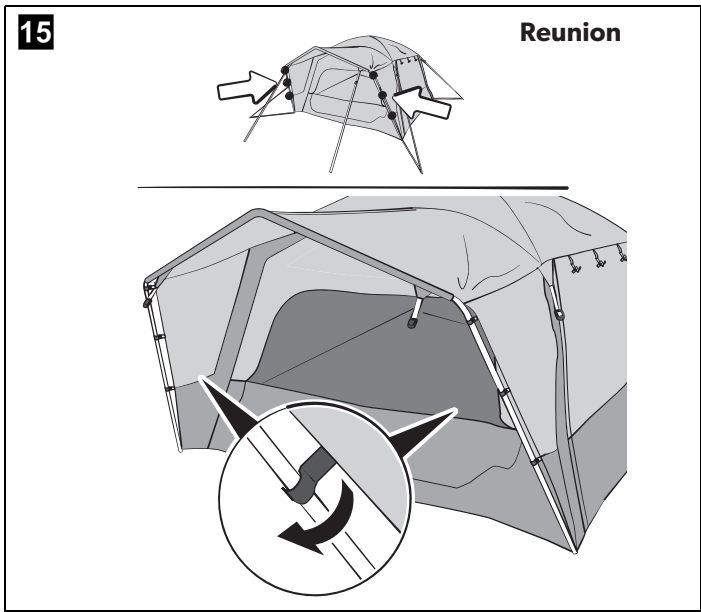
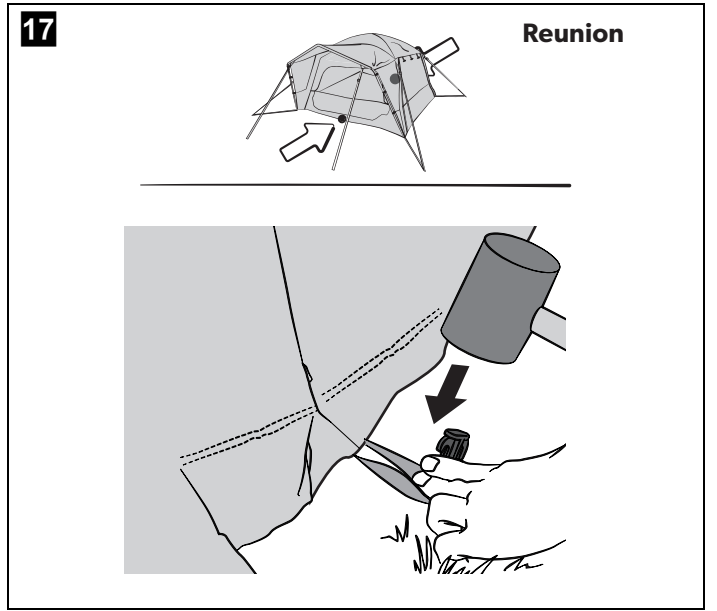
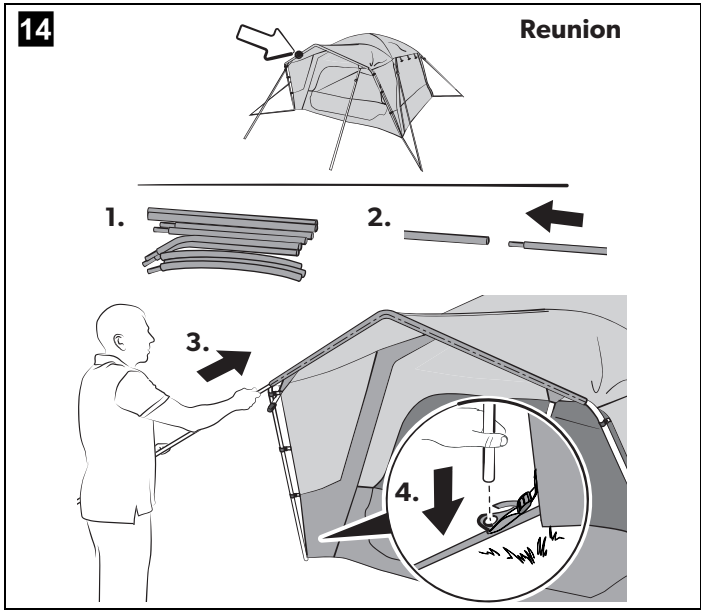

20

Reunion

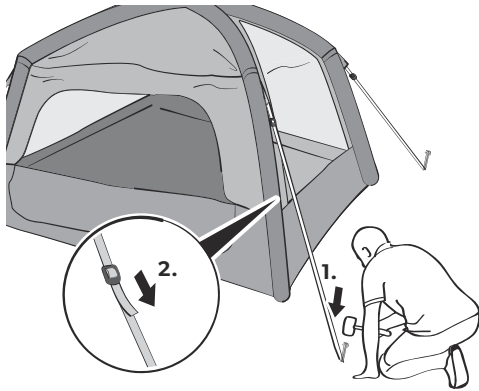

23

Pico

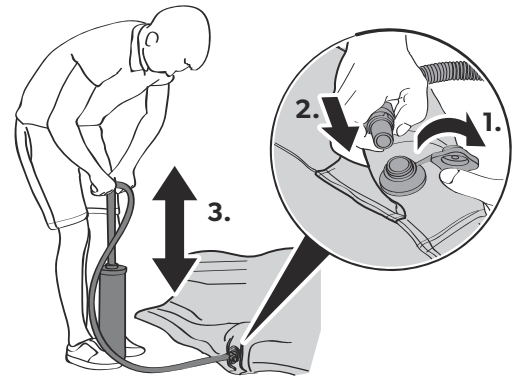

21

Pico

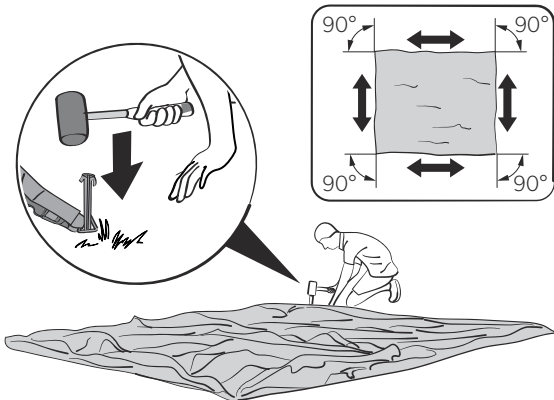
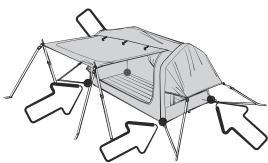

24

Pico

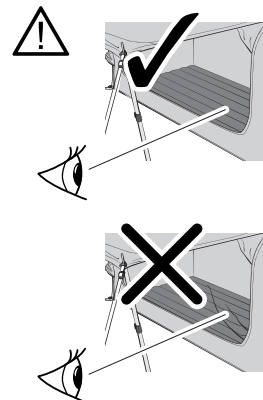

22

Pico

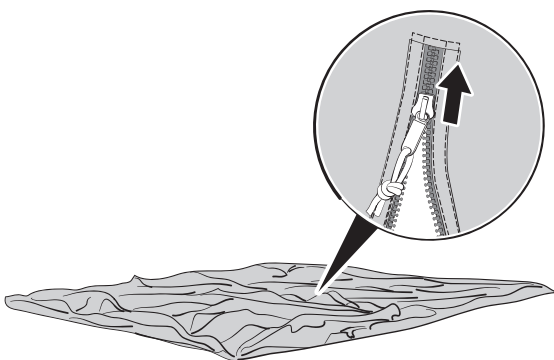

25

Pico

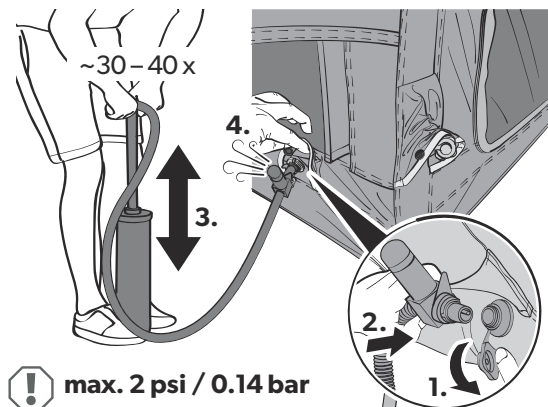

26

Pico

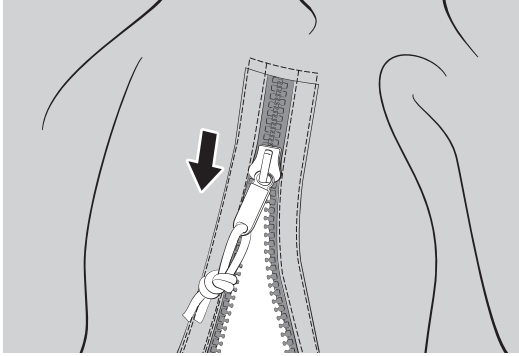

29

Pico

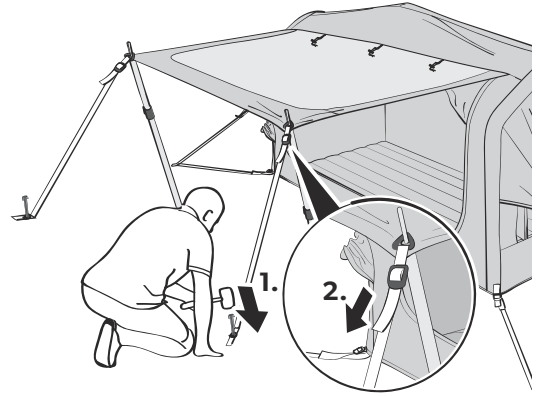

27

Pico

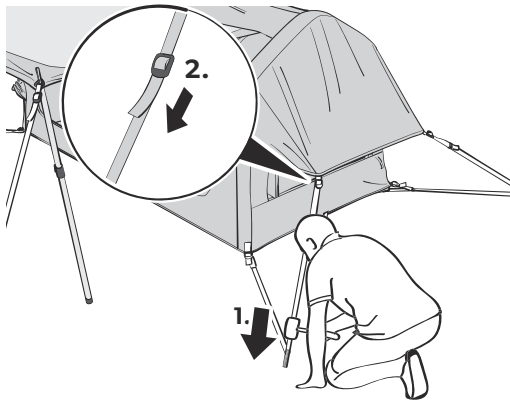

28

Pico

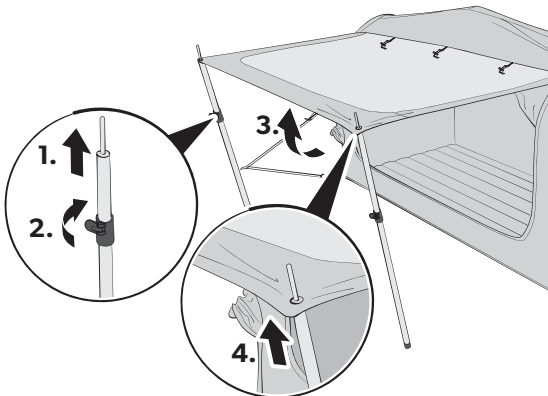

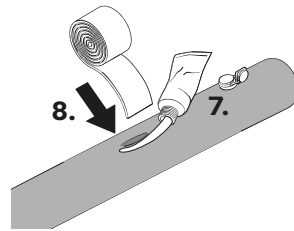
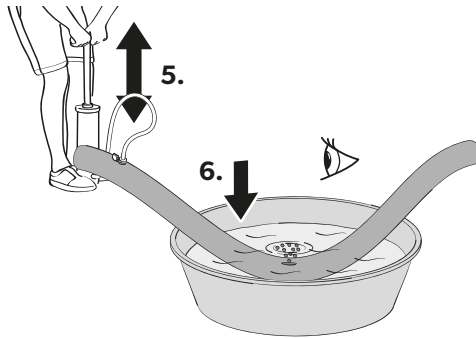
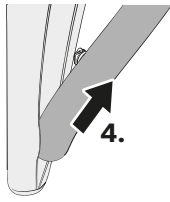
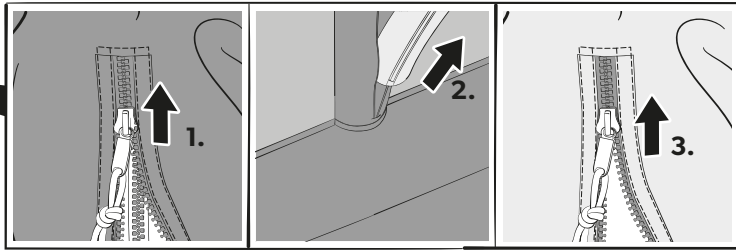
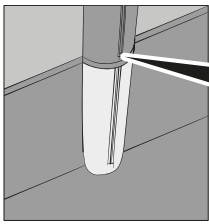
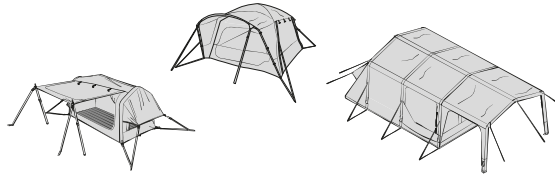

Please read these instructions carefully and follow all instructions, guidelines, and warnings included in this product manual in order to ensure that you install, use, and maintain the product properly at all times. These instructions MUST stay with this product.

By using the product, you hereby confirm that you have read all instructions, guidelines, and warnings carefully and that you understand and agree to abide by the terms and conditions as set forth herein. You agree to use this product only for the intended purpose and application and in accordance with the instructions, guidelines, and warnings as set forth in this product manual as well as in accordance with all applicable laws and regulations. A failure to read and follow the instructions and warnings set forth herein may result in an injury to yourself and others, damage to your product or damage to other property in the vicinity. This product manual, including the instructions, guidelines, and warnings, and related documentation, may be subject to changes and updates. For up-to-date product information, please visit documents.dometic.com, dometic.com.

Explanation of symbols



DANGER!

Safety instruction: Indicates a hazardous situation that, if not avoided, will result in death or serious injury.



WARNING!

Safety instruction: Indicates a hazardous situation that, if not avoided, could result in death or serious injury.



CAUTION!

Safety instruction: Indicates a hazardous situation that, if not avoided, could result in minor or moderate injury.



NOTICE!

Indicates a situation that, if not avoided, can result in property damage.



NOTE

Supplementary information for operating the product.

General safety instructions



DANGER! Failure to obey this instruction will cause death or serious injury.

Hazard of carbon monoxide poisoning

- Never use a fuel-burning appliance such as barbecues or gas heaters inside the tent. The burning process produces carbon monoxide which accumulates inside the tent as there is no flue.



WARNING! Failure to obey these warnings could result in death or serious injury.

Fire hazard

- Ensure you know the fire precaution arrangements on the site.
- Do not cook inside the tent or use open flames.
- Leave the tent immediately in case of fire.

Beware of suffocation

- Ensure ventilation openings are open and clear all the time to avoid suffocation.



CAUTION! Failure to obey these cautions could result in minor or moderate injury.

Risk of injury

- This device is not intended for use by persons (including children) with reduced physical, sensory or mental capabilities, or lack of experience and knowledge, unless they have been given supervision or instruction concerning use of the device by a person responsible for their safety.
- Do not allow children to play around the tent and ensure that suitable protective footwear is worn. Guy lines are a trip hazard and pegs can be sharp.
- Cleaning and user maintenance may not be carried out by unsupervised children.
- Keep passage ways clear.

Scope of delivery

Santorini FTK 4X8/2X4

Component	Quantity
Tent	1
Hand pump	1
Peg bag	1
Carry bag	1
Repair kit	1
Installation and operating manual	1

Reunion FTG 5X5/4X4

Component	Quantity
Tent	1
Aluminium canopy pole	1
Hand pump	1
Peg bag	1
Carry bag	1
Repair kit	1
Installation and operating manual	1

Pico FTC 2X2/1X1 TC-I

Component	Quantity
Tent	1
Adjustable poles	2
Hand pump	1
Peg bag	1
Carry bag	1
Repair kit	1
Installation and operating manual	1

Accessories

Santorini FTK 4X8/2X4

Description	Ref. no.
4X8 inner tent	9120002121
4X8 carpet	9120002122
4X8 footprint	9120002123
2X4 inner tent	9120002124
2X4 carpet	9120002125
2X4 footprint	9120002126

Reunion FTG 5X5/4X4

Description	Ref. no.
5X5 carpet	9120002127
5X5 footprint	9120002128
4X4 carpet	9120002129
4X4 footprint	9120002130

Pico FTC 2X2/1X1 TC-I

Description	Ref. no.
2X2 footprint	9120002131
1X1 footprint	9120002132

Intended use

This tent is suitable for:

- Light to moderate weather
- Touring

This tent is **not** suitable for:

- Very strong winds or snowfall
- Seasonal pitch or commercial use

This product is only suitable for the intended purpose and application in accordance with these instructions.

This manual provides information that is necessary for proper installation and/or operation of the product. Poor installation and/or improper operating or maintenance will result in unsatisfactory performance and a possible failure.

The manufacturer accepts no liability for any injury or damage to the product resulting from:

- Incorrect installation, assembly or connection, including excess voltage
- Incorrect maintenance or use of spare parts other than original spare parts provided by the manufacturer
- Alterations to the product without express permission from the manufacturer
- Use for purposes other than those described in this manual

Dometic reserves the right to change product appearance and product specifications.

Using the tent



CAUTION! Risk of injury and material damage

Never open the zipper on the protective sleeve while an air pole is inflated. This will result in the air pole bursting.

Before first use

Familiarize yourself with the product by carrying out a test set up before the product is used for the first time. Check if the scope of delivery is complete.

Santorini, Pico only:

Weathering your product before first use

The product is manufactured with materials that require preparation before use to maximize its weatherproofing.

1. Fully set up the product outside when rain is expected or where you can hose the outside of the product to become thoroughly wet.
This process is known as weathering. The weathering process tightens the fabric, and allows the cotton in the sewing thread to swell and fill the holes made by the sewing needle during the manufacturing process.
2. Allow the product to dry thoroughly before packing away.

By following this process before first use, will ensure that the product weatherproofing will improve with subsequent soakings.

Choosing a site

Choose a flat site that is protected from wind:

1. If necessary, use a windbreak.
2. Choose a shaded site to avoid UV degradation of the fabric.
3. Avoid pitching under trees as falling branches, resin, etc. can damage the product.
4. Clear the site of sharp stones and debris to avoid damaging the groundsheet.
5. Set up the product with the doors facing away from the wind.

Setting up the tent



CAUTION! Risk of injury and material damage

- Do not use any type of compressor designed to inflate car tires.
- Only inflate the mattress (if available) to a maximum of 2 psi/0.14 bar.
- Only inflate the air poles into the green zone of the pressure gauge of the supplied hand pump (10 psi/0.69 bar).



NOTICE! Material damage

Do not open or close the zippers by force.



NOTE

- The tent comes with general purpose pegs. These will be suitable for many sites but for some types of ground special pegs will be needed. Ask your dealer.
- Drive the pegs at a 45° angle away from the tent into the ground.
- Peg the guy lines in line with the seam it starts from.

Keep the following tips in mind while setting up the tent:

- The figures provide a general overview of the set-up. The actual set-up will vary slightly based on the model of tent.
- Get help. The set-up is easier with more people.
- Inflate the air poles from front to rear.
- After standing the tent upright, check the corner pegs and re-peg if necessary. The groundsheet on the inside should be taut and in a rectangular shape.
- Peg the guy lines so that the tent is under tension without distorting the shape.
- If available, attach the storm straps.
- Check the guy lines from time to time to ensure adequate tension, if necessary use the runners to adjust.

Set up the tent as follows:

1. To protect the tent from dirt and damage, lay down a groundsheet or footprint before unpacking.
2. Unpack the tent.
3. Separate and identify the different components.
4. Proceed as shown to set up the tent:
 - Santorini: fig. **2**, page 4 to fig. **9**, page 5.
 - Reunion: fig. **10**, page 5 to fig. **20**, page 7.
 - Pico: fig. **21**, page 7 to fig. **29**, page 8.

Removing the flysheet (Reunion only)

- Proceed as shown to remove the flysheet: fig. **19**, page 6.
- Attach the flysheet before dismantling the tent.

Dismantling the tent



NOTICE! Material damage

Do not use force when dismantling the tent. Otherwise you might damage any material.

1. Remove any dirt on the outside.
2. Close all window blinds or remove curtains.
3. Close all doors and openings.
4. If installed, push the canopy pole out of the sleeve, do not pull.
5. Remove all lines and straps.
6. Remove all pegs between the corner pegs.
7. Open the valves on each pole.
8. Wait until most of the air has been expelled.
9. Remove the four corner pegs.
10. Fold/roll the tent towards the valves to expel more air.
11. When deflated, roll the tent to fit into the carry bag.
12. Ensure that all parts are clean before packing them into the carry bag.
13. If the tent is wet or damp when packing away, dry fully as soon as possible. Otherwise the fabric may start to show signs of mold.

Cleaning and maintenance



NOTICE! Damage hazard

- Do not use sharp or hard objects or cleaning agents for cleaning.
- Do not use alcohol based materials, chemicals, soap and detergents for cleaning.
- Remove bird droppings and tree resin as soon as possible to avoid permanent damage to the material.

1. If necessary, clean the product with clean water and a soft brush.
2. Apply impregnation against water and UV radiation before each trip.

Storing the tent



NOTE

- Fully set up the tent for cleaning.
- Choose a sunny day for cleaning to ensure the material will dry thoroughly.

1. Clean the tent.
2. Air fully and ensure the tent is totally dry before packing away.
3. Store in a well ventilated dry place.

Troubleshooting



NOTE

- During first exposure to water there may be some moisture at the seams. Through this moisture the threads will swell and fill the holes that are created in the sewing process.
- A fully equipped spare parts kit should include:
 - Waterproofing
 - Repair tape and repair solution
 - Silicone spray for the zippers
 - Spare pegs

Problem	Solution
Tent only inflates with difficulties	<ul style="list-style-type: none">▶ Check that the valve is fully screwed into the air pole.▶ Check if the inflation tube is twisted at the valve. This may be indicated by noise. Untwist the inflation tube
Air leak	<ul style="list-style-type: none">▶ Check that the valve is fully screwed into the air pole and the ring seal is in place.▶ Check that the cap of the valve is done up tightly.▶ Check for punctures, see chapter "Repairing a puncture in the air pole" on page 12.
Water leak	<ul style="list-style-type: none">▶ Check for leaky seams, damaged tapings and moist areas.▶ If you cannot find any leaks, see chapter "Condensation" on page 12.▶ If you find any leaks, apply seam sealant.
Rip in the fabric	<ul style="list-style-type: none">▶ Use repair tape to seal the fabric.▶ Have repairs carried out by an authorized specialist.

Condensation

All tents suffer from internal condensation if one or more of the following conditions apply:

- High air humidity
- High ground moisture
- A drop in temperature

Severe condensation can run down the inside of the roof and drip off ties, tapes and other internal fittings and can be mistaken for leaking.

- ▶ Increase ventilation by opening doors and/or windows.
- ▶ Install a waterproof groundsheet.

Repairing a puncture in the air pole

If the air pole loses air, proceed as follows:

1. Unzip the outer sleeve holding the air pole.
2. If installed, close isolation valves.
3. Remove the air pole.
4. Deflate the air pole.
5. Unzip the protective sleeve to expose the inflatable tube.
6. Blow some air into the inflatable tube.
7. Submerge the tube in water.
8. Locate the puncture.
9. Use repair tape and repair solution to seal the hole.
10. Zip the inflatable tube back into the protective sleeve.
11. Zip the air pole back into the outer sleeve.

Replacing the aluminum pole (if available)

- ▶ Replace damaged aluminum poles immediately, if any. Please contact your retailer or the manufacturer's branch in your country (see dometic.com/dealer).

Warranty

The statutory warranty period applies. If the product is defective, please contact your retailer or the manufacturer's branch in your country (see dometic.com/dealer).

For repair and warranty processing, please include the following documents when you send in the product:

- A copy of the receipt with purchasing date
- A reason for the claim or description of the fault

Note that self-repair or non-professional repair can have safety consequences and might void the warranty.

Warranty conditions

The warranty covers manufacturing defects, materials and parts. The warranty does not cover fading of the cover and wear and tear due to UV radiation, misuse, accidental damage, storm damage, or permanent, semi-permanent or commercial use. It does not cover any resulting damage. Please contact your dealer for claims. This does not affect your statutory rights.

Disposal



- ▶ Place the packaging material in the appropriate recycling waste bins wherever possible.
- ▶ Consult a local recycling center or specialist dealer for details about how to dispose of the product in accordance with the applicable disposal regulations.

Lesen und befolgen Sie bitte alle Anweisungen, Richtlinien und Warnhinweise in diesem Produkthandbuch sorgfältig, um sicherzustellen, dass Sie das Produkt ordnungsgemäß installieren und stets ordnungsgemäß betreiben und warten. Diese Anleitung MUSS bei dem Produkt verbleiben.

Durch die Verwendung des Produktes bestätigen Sie hiermit, dass Sie alle Anweisungen, Richtlinien und Warnhinweise sorgfältig gelesen haben und dass Sie die hierin dargelegten Bestimmungen verstanden haben und ihnen zustimmen. Sie erklären sich damit einverstanden, dieses Produkt nur für den angegebenen Verwendungszweck und gemäß den Anweisungen, Richtlinien und Warnhinweisen dieses Produkthandbuchs sowie gemäß allen geltenden Gesetzen und Vorschriften zu verwenden. Eine Nichtbeachtung der hierin enthaltenen Anweisungen und Warnhinweise kann zu einer Verletzung Ihrer selbst und anderer Personen, zu Schäden an Ihrem Produkt oder zu Schäden an anderem Eigentum in der Umgebung führen. Dieses Produkthandbuch, einschließlich der Anweisungen, Richtlinien und Warnhinweise, sowie die zugehörige Dokumentation können Änderungen und Aktualisierungen unterliegen. Aktuelle Produktinformationen finden Sie unter documents.dometic.com, dometic.com.

Erläuterung der Symbole



GEFAHR!

Sicherheitshinweis: Kennzeichnet eine Gefahrensituation, die zum Tod oder schwerer Verletzung führt, wenn die jeweiligen Anweisungen nicht befolgt werden.



WARNUNG!

Sicherheitshinweis: Kennzeichnet eine Gefahrensituation, die zum Tod oder schwerer Verletzung führen könnte, wenn die jeweiligen Anweisungen nicht befolgt werden.



VORSICHT!

Sicherheitshinweis: Kennzeichnet eine Gefahrensituation, die zu geringer oder mittelschwerer Verletzung führen könnte, wenn die jeweiligen Anweisungen nicht befolgt werden.



ACHTUNG!

Kennzeichnet eine Situation, die zu Sachschäden führen kann, wenn die jeweiligen Anweisungen nicht befolgt werden.



HINWEIS

Ergänzende Informationen zur Bedienung des Produktes.

Grundlegende Sicherheitshinweise



GEFAHR! Nichtbeachtung dieses Hinweises führt zu Tod oder schwerer Verletzung.

Gefahr einer Kohlenmonoxidvergiftung

- Verwenden Sie im Inneren des Zeltes niemals ein mit Brennstoff betriebenes Gerät wie Grillgeräte oder Gasheizungen. Bei der Verbrennung entsteht Kohlenmonoxid, das sich im Inneren des Zeltes ansammelt, da es keinen Abzug gibt.



WARNUNG! Nichtbeachtung dieser Warnungen kann zum Tod oder schwerer Verletzung führen.

Brandgefahr

- Machen Sie sich mit den Brandschutzmaßnahmen vor Ort vertraut.
- Kochen Sie nicht im Zelt und verwenden Sie keine offenen Flammen.
- Verlassen Sie das Zelt im Brandfall sofort.

Erstickungsgefahr

- Stellen Sie sicher, dass die Belüftungsöffnungen jederzeit geöffnet und frei sind, um Erstickungen zu verhindern.



VORSICHT! Nichtbeachtung dieser Hinweise kann zu leichten bis mittelschweren Verletzungen führen.

Verletzungsgefahr

- Dieses Produkt ist nicht für die Benutzung durch Personen (inkl. Kindern) mit eingeschränkten physischen, sensorischen oder mentalen Fähigkeiten oder fehlender Erfahrung und Kenntnis geeignet, es sei denn, diese werden durch eine für ihre Sicherheit verantwortliche Person beaufsichtigt oder wurden hinsichtlich der Benutzung des Produkts eingewiesen.
- Erlauben Sie Kindern nicht, in der Nähe des Zeltes zu spielen und vergewissern Sie sich, dass passende Schutzschuhe getragen werden. Abspannschnüre stellen eine Stolpergefahr dar und Heringe können spitz sein.
- Reinigung und Pflege dürfen nicht von Kindern ohne Beaufsichtigung durchgeführt werden.
- Halten Sie Durchgänge frei.

Lieferumfang

Santorini FTK 4X8/2X4

Komponente	Anzahl
Zelt	1
Handpumpe	1
Tasche mit Heringen	1
Tragetasche	1
Reparatursatz	1
Montage- und Bedienungsanleitung	1

Reunion FTG 5X5/4X4

Komponente	Anzahl
Zelt	1
Vordach-Stange aus Aluminium	1
Handpumpe	1
Tasche mit Heringen	1
Tragetasche	1
Reparatursatz	1
Montage- und Bedienungsanleitung	1

Pico FTC 2X2/1X1 TC-I

Komponente	Anzahl
Zelt	1
Verstellbare Stangen	2
Handpumpe	1
Tasche mit Heringen	1
Tragetasche	1
Reparatursatz	1
Montage- und Bedienungsanleitung	1

Zubehör

Santorini FTK 4X8/2X4

Beschreibung	Art.-Nr.
Innenzelt 4X8	9120002121
Teppich 4X8	9120002122
Stellfläche 4X8	9120002123
Innenzelt 2X4	9120002124
Teppich 2X4	9120002125
Stellfläche 2X4	9120002126

Reunion FTG 5X5/4X4

Beschreibung	Art.-Nr.
Teppich 5X5	9120002127
Stellfläche 5X5	9120002128
Teppich 4X4	9120002129
Stellfläche 4X4	9120002130

Pico FTC 2X2/1X1 TC-I

Beschreibung	Art.-Nr.
Stellfläche 2X2	9120002131
Stellfläche 1X1	9120002132

Bestimmungsgemäßer Gebrauch

Dieses Zelt ist geeignet für:

- Milde bis mäßige Wetterbedingungen
- Reisetouren

Dieses Zelt ist **nicht** geeignet für:

- Sehr starken Wind oder Schneefall
- Einen Saisonplatz oder eine kommerzielle Nutzung

Dieses Produkt ist nur für den angegebenen Verwendungszweck und die Anwendung gemäß dieser Anleitung geeignet.

Dieses Handbuch enthält Informationen, die für die ordnungsgemäße Installation und/oder den ordnungsgemäßen Betrieb des Produkts erforderlich sind. Installationsfehler und/oder ein nicht ordnungsgemäßer Betrieb oder eine nicht ordnungsgemäße Wartung haben eine unzureichende Leistung und u. U. einen Ausfall des Geräts zur Folge.

Der Hersteller übernimmt keine Haftung für Verletzungen oder Schäden am Produkt, die durch Folgendes entstehen:

- unsachgemäße Montage oder falscher Anschluss, einschließlich Überspannung
- unsachgemäße Wartung oder Verwendung von anderen als den vom Hersteller gelieferten Original-Ersatzteilen
- Veränderungen am Produkt ohne ausdrückliche Genehmigung des Herstellers
- Verwendung für andere als die in der Anleitung beschriebenen Zwecke

Dometic behält sich das Recht vor, das Erscheinungsbild des Produkts und dessen technische Daten zu ändern.

Verwendung des Zeltes



VORSICHT! Gefahr von Verletzungen und Sachschäden

Öffnen Sie niemals den Reißverschluss der Schutzhülle, während ein AirPole aufgepumpt ist. Dies führt dazu, dass der AirPole platzt.

Vor dem ersten Gebrauch

Machen Sie sich mit dem Produkt vertraut, indem Sie einen Testaufbau durchführen, bevor Sie das Produkt zum ersten Mal verwenden. Prüfen Sie, ob die Lieferung vollständig ist.

Nur bei Santorini, Pico:

Herstellen der Wetterfestigkeit des Produkts vor der ersten Verwendung

Das Produkt besteht aus Materialien, die vor der Verwendung aufbereitet werden müssen, um die Wetterfestigkeit zu maximieren.

1. Bauen Sie das Produkt im Freien, wenn Regen zu erwarten ist, oder an einem Ort vollständig auf, an dem Sie die Außenseite des Produkts mit einem Schlauch abspritzen können, so dass sie gründlich nass wird.

Dieser Prozess wird auch als „Bewitterung“ bezeichnet. Durch den Bewitterungsprozess wird das Gewebe gestrafft und die Baumwolle in der Naht kann aufquellen und die Löcher füllen, die während des Herstellungsprozesses von der Nähnadel erzeugt wurden.

2. Lassen Sie das Produkt gründlich trocknen, bevor Sie es wieder verstauen.

Das Durchführen dieses Prozesses vor der ersten Verwendung stellt sicher, dass sich die Wetterfestigkeit des Produkts bei einem nachfolgenden Nasswerden verbessert.

Auswahl des Standorts

Wählen Sie einen ebenen Standort, der vor Wind geschützt ist:

1. Verwenden Sie gegebenenfalls einen Windschutz.
2. Wählen Sie einen schattigen Standort, um Schäden am Gewebe durch UV-Strahlung zu vermeiden.
3. Vermeiden Sie das Aufstellen unter Bäumen, da herabfallende Äste, Harz usw. das Produkt beschädigen können.
4. Entfernen Sie scharfe Steine und Unrat vom Standort, um eine Beschädigung der Bodenplane zu vermeiden.
5. Bauen Sie das Produkt so auf, dass die Türen sich auf der vom Wind abgewandten Seite befinden.

Aufbau des Zelt



VORSICHT! Gefahr von Verletzungen und Sachschäden

- Verwenden Sie keine Kompressoren, die zum Aufpumpen von Autoreifen bestimmt sind.
- Pumpen Sie die Matratze (falls vorhanden) höchstens auf 2 psi/0,14 bar auf.
- Pumpen Sie die AirPoles nur im grünen Bereich des Manometers der mitgelieferten Handpumpe auf (10 psi/0,69 bar).



ACHTUNG! Materialschaden

Öffnen oder schließen Sie die Reißverschlüsse nicht mit Gewalt.



HINWEIS

- Das Zelt wird mit Allzweck-Heringen geliefert. Diese sind für viele Standorte geeignet. Bei manchen Böden sind jedoch Spezialheringe erforderlich. Fragen Sie Ihren Händler.
- Schlagen Sie die Heringe in einem Winkel von 45° vom Zelt weg in den Boden ein.
- Richten Sie die Abspannschnüre an der Naht aus, von der sie ausgehen.

Beachten Sie beim Aufbau des Zelt die folgenden Tipps:

- Die Abbildungen geben einen allgemeinen Überblick über den Aufbau. Der tatsächliche Aufbau kann je nach Zeltmodell leicht variieren.
- Holen Sie sich Unterstützung. Mit mehr Personen ist der Aufbau einfacher.
- Pumpen Sie die AirPoles von vorne nach hinten auf.
- Nachdem Sie das Zelt aufgerichtet haben, überprüfen Sie die Heringe an den Ecken und setzen Sie sie gegebenenfalls neu ein. Die Bodenplane im Innenraum sollte straff und in rechteckiger Form ausgelegt sein.
- Verankern Sie die Abspannschnüre so, dass das Zelt gespannt ist, ohne dass es sich verformt.
- Falls vorhanden, befestigen Sie die Sturmverspannung.
- Überprüfen Sie von Zeit zu Zeit die Abspannschnüre auf ausreichende Spannung und ziehen Sie sie bei Bedarf mithilfe der Spanner nach.

Stellen Sie das Zelt wie folgt auf:

1. Um das Zelt vor Schmutz und Beschädigungen zu schützen, legen Sie vor dem Auspacken eine Bodenplane oder Unterlage aus.
2. Packen Sie das Zelt aus.
3. Sortieren und bestimmen Sie die verschiedenen Komponenten.
4. Gehen Sie wie gezeigt vor, um das Zelt aufzubauen:
 - Santorini: Abb. **2**, Seite 4 bis Abb. **9**, Seite 5.
 - Reunion: Abb. **10**, Seite 5 bis Abb. **20**, Seite 7.
 - Pico: Abb. **21**, Seite 7 bis Abb. **29**, Seite 8.

Zeltdach entfernen (nur Reunion)

- ▶ Gehen Sie wie gezeigt vor, um das Zeltdach zu entfernen: Abb. **19**, Seite 6.
- ▶ Befestigen Sie das Zeltdach, bevor Sie das Zelt abbauen.

Abbau des Zelt



ACHTUNG! Materialschaden

Wenden Sie beim Abbau des Zelt keine Gewalt an. Andernfalls könnten Sie Teile beschädigen.

1. Entfernen Sie Schmutz von der Außenseite.
2. Schließen Sie alle Fensterrollos und entfernen Sie Vorhänge.
3. Schließen Sie alle Türen und Öffnungen.
4. Falls vorhanden, schieben Sie die Baldachin-Stange aus der Hülse, ziehen Sie nicht daran.
5. Entfernen Sie alle Schnüre und Gurte.
6. Entfernen Sie alle Heringe zwischen den Heringen an den Ecken.
7. Öffnen Sie die Ventile an jedem AirPole.
8. Warten Sie, bis der Großteil der Luft entwichen ist.
9. Entfernen Sie die vier Heringe an den Ecken.
10. Falten bzw. rollen Sie das Zelt zu den Ventilen hin, um mehr Luft abzuführen.
11. Wenn die Luft abgelassen ist, rollen Sie das Zelt so auf, dass es in die Tragetasche passt.
12. Stellen Sie sicher, dass alle Teile sauber sind, bevor Sie sie in die Tragetasche packen.
13. Wenn das Zelt beim Verstauen nass oder feucht ist, lassen Sie es so bald wie möglich vollständig trocknen. Andernfalls kann das Gewebe anfangen zu schimmeln.

Reinigung und Pflege



ACHTUNG! Beschädigungsgefahr

- Verwenden Sie zur Reinigung keine scharfen oder harten Gegenstände oder Reinigungsmittel.
- Verwenden Sie zur Reinigung keine Materialien auf Alkohobasis, Chemikalien, Seife und Reinigungsmittel.
- Entfernen Sie Vogelkot und Baumharz so schnell wie möglich, um dauerhafte Schäden am Material zu vermeiden.

1. Reinigen Sie das Produkt bei Bedarf mit sauberem Wasser und einer weichen Bürste.
2. Tragen Sie vor jeder Reise eine Imprägnierung gegen Wasser und UV-Strahlung auf.

Lagerung des Zelt



HINWEIS

- Bauen Sie das Zelt zur Reinigung vollständig auf.
- Wählen Sie einen sonnigen Tag für die Reinigung, um sicherzustellen, dass das Material gründlich trocknet.

1. Reinigen Sie das Zelt.
2. Lüften Sie das Zelt gründlich und vergewissern Sie sich vor dem Verpacken, dass es komplett trocken ist.
3. Lagern Sie es an einem gut belüfteten, trockenen Ort.

Fehlersuche und Fehlerbehebung



HINWEIS

- Beim ersten Kontakt mit Wasser kann sich an den Nähten etwas Feuchtigkeit bilden. Durch diese Feuchtigkeit quellen die Fäden auf und füllen die Löcher, die beim Nähen entstehen.
- Ein vollständig ausgestattetes Ersatzteilset enthält:
 - Imprägniermittel
 - Reparaturband und Reparaturlösung
 - Silikonspray für die Reißverschlüsse
 - Ersatzheringe

Problem	Lösung
Zelt lässt sich nur schwer aufpumpen	<ul style="list-style-type: none"> ➤ Überprüfen Sie, ob das Ventil vollständig in den AirPole eingeschraubt ist. ➤ Überprüfen Sie, ob der Luftschauch am Ventil verdreht ist. Ein Geräusch kann darauf hinweisen. Drehen Sie den Luftschauch in die richtige Position.
Luft entweicht	<ul style="list-style-type: none"> ➤ Überprüfen Sie, ob das Ventil vollständig in den AirPole eingeschraubt ist und die Ringdichtung richtig sitzt. ➤ Überprüfen Sie, ob die Ventilkappe fest zuge dreht ist. ➤ Prüfen Sie, ob Löcher vorhanden sind, siehe Kapitel „Reparatur eines Lochs im AirPole“ auf Seite 17.
Wasserleck	<ul style="list-style-type: none"> ➤ Prüfen Sie das Vorzelt auf undichte Nähte, beschädigte Anschlüsse und feuchte Bereiche. ➤ Wenn Sie keine undichten Stellen finden, siehe Kapitel „Kondenswasserbildung“ auf Seite 17. ➤ Wenn Sie eine undichte Stelle finden, tragen Sie Nahtdichtungsmittel auf.
Riss im Gewebe	<ul style="list-style-type: none"> ➤ Reparieren Sie das Loch mit Reparaturband. ➤ Lassen Sie Reparaturen von autorisiertem Fachpersonal durchführen.

Kondenswasserbildung

Bei allen Zelten bildet sich Kondenswasser im Innenraum, wenn eine oder mehrere der folgenden Bedingungen zutreffen:

- Hohe Luftfeuchtigkeit
- Hohe Bodenfeuchtigkeit
- Ein Abfall der Temperatur

Bei starker Kondenswasserbildung kann dieses an der Innenseite des Daches herunterlaufen und von Schnüren, Bändern und anderen Innenelementen herunter tropfen; dies kann mit einer undichten Stelle verwechselt werden.

- Sorgen Sie für eine bessere Belüftung durch Öffnen von Türen und/oder Fenstern.
- Legen Sie eine wasserdichte Bodenplane aus.

Reparatur eines Lochs im AirPole

Wenn der AirPole Luft verliert, gehen Sie wie folgt vor:

1. Öffnen Sie den Reißverschluss der Außenhülle und halten Sie den AirPole dabei fest.
2. Schließen Sie die Absperrventile, falls vorhanden.
3. Entnehmen Sie den AirPole.
4. Lassen Sie die Luft aus dem AirPole ab.
5. Öffnen Sie den Reißverschluss der Schutzhülle, um den Luftschauch freizulegen.
6. Pumpen Sie etwas Luft in den Luftschauch.
7. Tauchen Sie den Luftschauch in Wasser ein.
8. Suchen Sie das Loch.
9. Dichten Sie das Loch mit Reparaturband und Reparaturlösung ab.
10. Setzen Sie den Luftschauch wieder in die Schutzhülle ein und schließen Sie den Reißverschluss.
11. Setzen Sie den AirPole wieder in die Außenhülle ein und schließen Sie den Reißverschluss.

Aluminiumstange ersetzen (falls vorhanden)

- Ersetzen Sie beschädigte Aluminiumstangen, falls vorhanden, umgehend. Wenden Sie sich an Ihren Fachhändler oder die Niederlassung des Herstellers in Ihrem Land (siehe dometic.com/dealer).

Garantie

Es gilt die gesetzliche Gewährleistungsfrist. Sollte das Produkt defekt sein, wenden Sie sich bitte an Ihren Fachhändler oder die Niederlassung des Herstellers in Ihrem Land (siehe dometic.com/dealer).

Bitte senden Sie bei einem Reparatur- bzw. Gewährleistungsantrag folgende Unterlagen mit dem Produkt ein:

- eine Kopie der Rechnung mit Kaufdatum
- einen Reklamationsgrund oder eine Fehlerbeschreibung

Bitte beachten Sie, dass eigenständig oder nicht fachgerecht durchgeführte Reparaturen die Sicherheit gefährden und zum Erlöschen der Garantie führen können.

Garantiebedingungen

Die Gewährleistung deckt Herstellungsfehler, Materialien und Teile ab. Die Gewährleistung erstreckt sich nicht auf das Ausbleichen des Bezugs und die Abnutzung durch UV-Strahlung, fehlerhafte Verwendung, versehentliche Beschädigung, Sturmschäden, eine Nutzung auf Dauer- und Saisonstellplätzen oder eine kommerzielle Nutzung. Sie deckt keine daraus resultierenden Schäden ab. Bitte wenden Sie sich an Ihren Händler, um Ansprüche geltend zu machen. Dies beeinflusst nicht Ihre gesetzlichen Rechte.

Entsorgung



- Geben Sie das Verpackungsmaterial möglichst in den entsprechenden Recycling-Müll.
- Wenden Sie sich an ein örtliches Recyclingzentrum oder einen Fachhändler, um zu erfahren, wie Sie das Produkt gemäß den geltenden Entsorgungsvorschriften entsorgen können.

Veillez lire et suivre attentivement l'ensemble des instructions, directives et avertissements figurant dans ce manuel afin d'installer, d'utiliser et d'entretenir le produit correctement à tout moment. Ces instructions DOIVENT rester avec le produit.

En utilisant ce produit, vous confirmez expressément avoir lu attentivement l'ensemble des instructions, directives et avertissements et que vous comprenez et acceptez de respecter les modalités et conditions énoncées dans le présent document. Vous acceptez d'utiliser ce produit uniquement pour l'usage et l'application prévus et conformément aux instructions, directives et avertissements figurant dans le présent manuel, ainsi qu'à toutes les lois et réglementations applicables. En cas de non-respect des instructions et avertissements figurant dans ce manuel, vous risquez de vous blesser ou de blesser d'autres personnes, d'endommager votre produit ou d'endommager d'autres biens à proximité. Le présent manuel produit, y compris les instructions, directives et avertissements, ainsi que la documentation associée peuvent faire l'objet de modifications et de mises à jour. Pour obtenir ces informations actualisées sur le produit, veuillez consulter le site documents.dometic.com, dometic.com.

Signification des symboles



DANGER !

Consignes de sécurité : Indiquent une situation dangereuse qui, si elle n'est pas évitée, entraînera des blessures graves, voire mortelles.



AVERTISSEMENT !

Consignes de sécurité : Indiquent une situation dangereuse qui, si elle n'est pas évitée, est susceptible d'entraîner des blessures graves, voire mortelles.



ATTENTION !

Consignes de sécurité : Indiquent une situation dangereuse qui, si elle n'est pas évitée, est susceptible d'entraîner des blessures légères ou de gravité modérée.



AVIS !

Indiquent une situation dangereuse qui, si elle n'est pas évitée, peut entraîner des dommages matériels.



REMARQUE

Informations complémentaires sur l'utilisation de ce produit.

Consignes générales de sécurité



DANGER ! Le non-respect des présentes instructions peut entraîner des blessures graves, voire mortelles. Risque d'empoisonnement au monoxyde de carbone

- N'utilisez jamais un appareil à combustible comme un barbecue ou un chauffage au gaz à l'intérieur de la tente. Le processus de combustion produit du monoxyde de carbone qui s'accumule à l'intérieur de la tente car il n'y a pas de conduit de fumée.



AVERTISSEMENT ! Le non-respect de ces mises en garde peut entraîner des blessures graves, voire mortelles.

Risque d'incendie

- Assurez-vous de connaître les dispositions en matière de prévention des incendies sur le site.
- Ne cuisinez pas dans la tente et n'utilisez pas de flammes nues.
- En cas d'incendie, quittez immédiatement la tente.

Risque d'étouffement

- Veillez à ce que les orifices de ventilation soient ouverts et dégagés en permanence pour éviter toute asphyxie.



ATTENTION ! Le non-respect de ces mises en garde peut entraîner des blessures légères ou de gravité modérée.

Risque de blessure

- Cet appareil ne doit pas être utilisé par des personnes (y compris les enfants) souffrant de déficiences physiques, sensorielles ou mentales ou manquant d'expérience ou de connaissances, sauf si une personne garante de leur sécurité les surveille ou leur fournit toutes les instructions adéquates concernant son utilisation.
- Ne laissez pas les enfants jouer autour de la tente et assurez-vous de porter des chaussures de protection. Les cordons d'ancrage présentent un risque de trébuchement et les piquets peuvent être coupants.
- Le nettoyage et la maintenance ne doivent pas être effectués par des enfants sans surveillance.
- Gardez les voies de passage libres.

Contenu de la livraison

Santorini FTK 4X8/2X4

Composant	Quantité
Tente	1
Pompe manuelle	1
Sac de piquets	1
Housse de transport	1
Kit de réparation	1
Instructions de montage et d'utilisation	1

Reunion FTG 5X5/4X4

Composant	Quantité
Tente	1
Tube de toit en aluminium	1
Pompe manuelle	1
Sac de piquets	1
Housse de transport	1
Kit de réparation	1
Instructions de montage et d'utilisation	1

Pico FTC 2X2/1X1 TC-I

Composant	Quantité
Tente	1
Tubes réglables	2
Pompe manuelle	1
Sac de piquets	1
Housse de transport	1
Kit de réparation	1
Instructions de montage et d'utilisation	1

Accessoires

Santorini FTK 4X8/2X4

Description	N° d'article
Tente intérieure 4X8	9120002121
Tapis 4X8	9120002122
Revêtement de sol 4X8	9120002123
Tente intérieure 2X4	9120002124
Tapis 2X4	9120002125
Revêtement de sol 2X4	9120002126

Reunion FTG 5X5/4X4

Description	N° d'article
Tapis 5X5	9120002127
Revêtement de sol 5X5	9120002128
Tapis 4X4	9120002129
Revêtement de sol 4X4	9120002130

Pico FTC 2X2/1X1 TC-I

Description	N° d'article
Revêtement de sol 2X2	9120002131
Revêtement de sol 1X1	9120002132

Usage conforme

Cette tente convient pour :

- Intempéries légères à modérées
- Excursions

Cette tente ne convient **pas** pour :

- Vents très forts ou chutes de neige
- Emplacement saisonnier ou usage commercial

Ce produit convient uniquement à l'usage et à l'application prévus, conformément au présent manuel d'instructions.

Ce manuel fournit les informations nécessaires à l'installation et/ou à l'utilisation correcte du produit. Une installation, une utilisation ou un entretien inappropriés entraînera des performances insatisfaisantes et une éventuelle défaillance.

Le fabricant décline toute responsabilité en cas de blessure ou de dommage résultant :

- d'un montage ou d'un raccordement incorrect, y compris d'une surtension
- d'un entretien inadapté ou de l'utilisation de pièces de rechange autres que les pièces de rechange d'origine fournies par le fabricant
- de modifications apportées au produit sans autorisation explicite du fabricant
- d'usages différents de ceux décrits dans ce manuel.

Dometic se réserve le droit de modifier l'apparence et les spécifications produit.

Utilisation de la tente



ATTENTION ! Risque de blessure et de dommage matériel

N'ouvrez jamais la fermeture éclair de la housse de protection lorsqu'un tube d'air est gonflé. Cela entraînerait l'éclatement du tube d'air.

Avant la première utilisation

Familiarisez-vous avec le produit en effectuant un test de mise en place avant la première utilisation du produit. Vérifiez que le contenu de la livraison est complet.

Santorini, Pico uniquement :

Exposition de votre produit avant la première utilisation

Le produit est fabriqué avec des matériaux qui nécessitent une préparation avant utilisation afin d'optimiser son étanchéité.

1. Installez complètement le produit à l'extérieur en cas de prévision de pluie ou à un endroit où vous pouvez arroser l'extérieur du produit pour l'imbibber d'eau.

Ce processus est appelé « exposition ». Le processus d'exposition resserre les mailles du tissu et permet aux fils de coton de gonfler afin de combler les trous laissés par l'aiguille lors du processus de fabrication.

2. Laissez le produit sécher complètement avant de le ranger.

Suivre ce processus avant la première utilisation permet de garantir que l'étanchéité du produit s'améliorera au fil des intempéries.

Choix d'un emplacement

Choisissez un emplacement plat et protégé du vent :

1. Si nécessaire, utilisez un brise-vent.
2. Choisissez un emplacement ombragé pour éviter la dégradation du tissu par les UV.
3. Évitez les emplacements sous les arbres car la chute de branches, la résine, etc. peuvent endommager le produit.
4. Débarrassez l'emplacement des pierres et débris coupants pour éviter d'endommager le tapis de sol.
5. Installez le produit avec les portes orientées contre le vent.

Installation de la tente



ATTENTION ! Risque de blessure et de dommage matériel

- N'utilisez pas de compresseurs conçus pour gonfler les pneus de voiture.
- Gonflez le matelas (si disponible) à une pression maximale de 2 psi/0,14 bar.
- Ne gonflez les tubes d'air que dans la zone verte du manomètre de la pompe manuelle fournie (10 psi/0,69 bar).



AVIS ! Dommages matériels

N'ouvrez pas et ne fermez pas les fermetures éclair par la force.



REMARQUE

- La tente est fournie avec des piquets universels. Ceux-ci conviennent pour de nombreux emplacements mais pour certains types de sols, des piquets spéciaux sont nécessaires. Consultez votre revendeur.
- Enfoncez les piquets dans le sol à un angle de 45° par rapport à la tente.
- Fixez les cordons d'ancrage en les alignant sur la couture d'où ils partent.

Gardez les conseils suivants à l'esprit lorsque vous installez la tente :

- Les illustrations donnent un aperçu général de l'installation. L'installation réelle varie légèrement en fonction du modèle de tente.
- Demandez de l'aide. L'installation est plus facile avec plusieurs personnes.
- Gonflez les tubes d'air de l'avant vers l'arrière.
- Une fois la tente dressée, vérifiez les piquets d'angle et refixez-les si nécessaire. Le tapis de sol à l'intérieur doit être tendu et de forme rectangulaire.
- Attachez les cordons d'ancrage avec des piquets, afin que la tente soit tendue sans se déformer.
- Si disponibles, fixez les sangles pour tempête.
- Vérifiez de temps en temps les cordons d'ancrage pour vous assurer qu'ils sont bien tendus ; si nécessaire, utilisez les rails de coulissement pour les ajuster.

Installez la tente comme suit :

1. Pour protéger la tente de la saleté et des dommages, posez un revêtement de sol ou une empreinte avant de déballer.
2. Déballer la tente.
3. Séparez et identifiez les différents composants.
4. Procédez comme indiqué pour installer la tente :
 - Santorini : fig. **2**, page 4 à fig. **9**, page 5.
 - Reunion : fig. **10**, page 5 à fig. **20**, page 7.
 - Pico : fig. **21**, page 7 à fig. **29**, page 8.

Retrait du double toit (modèle Reunion uniquement)

- Procédez comme indiqué pour retirer le double toit : fig. **19**, page 6.
- Fixez le double toit avant de démonter la tente.

Démontage de la tente



AVIS ! Dommages matériels

Ne forcez pas lors du démontage de la tente. Sinon, vous risquez d'endommager le matériel.

1. Enlevez toute saleté à l'extérieur.
2. Fermez tous les stores de fenêtre ou enlevez les rideaux.
3. Fermez toutes les portes et ouvertures.
4. Le cas échéant, poussez le tube de toit hors du manchon, sans tirer.
5. Retirez toutes les lignes et sangles.
6. Retirez tous les piquets entre les piquets d'angle.
7. Ouvrez les valves sur chaque tube.
8. Attendez jusqu'à ce que presque tout l'air soit sorti.
9. Retirez les quatre piquets d'angle.
10. Pliez/roulez la tente vers les valves pour expulser plus d'air.
11. Une fois dégonflée, roulez la tente pour la faire rentrer dans le sac de transport.
12. Assurez-vous que toutes les pièces sont propres avant de les mettre dans le sac de transport.
13. Si la tente est mouillée ou humide lorsque vous la rangez, séchez-la complètement dès que possible. Dans le cas contraire, le tissu peut commencer à présenter des signes de moisissure.

Nettoyage et maintenance



AVIS ! Risque d'endommagement

- N'utilisez pas d'objets pointus ou durs ni de produits de nettoyage pour le nettoyage.
- N'utilisez pas de matériaux à base d'alcool, de produits chimiques, de savon et de détergents pour le nettoyage.
- Enlevez les fientes d'oiseaux et la résine des arbres dès que possible pour éviter d'endommager le matériau de façon permanente.

1. Si nécessaire, nettoyez le produit avec de l'eau propre et une brosse douce.
2. Appliquez un traitement contre l'eau et les rayons UV avant chaque voyage.

Stockage de la tente



REMARQUE

- Montez entièrement la tente pour le nettoyage.
- Choisissez une journée ensoleillée pour le nettoyage afin que le matériel sèche complètement.

1. Nettoyez la tente.
2. Aérez complètement la tente et assurez-vous qu'elle est entièrement sèche avant de l'emballer.
3. Conservez dans un lieu sec et bien ventilé.

Dépannage



REMARQUE

- Lors de la première exposition à l'eau, il peut y avoir un peu d'humidité au niveau des coutures. Grâce à cette humidité, les fils vont gonfler et remplir les trous créés lors du processus de couture.
- Un kit de pièces de rechange entièrement équipé devrait contenir :
 - Produit d'imperméabilisation
 - Ruban de réparation et solution de réparation
 - Spray silicone pour les fermetures éclair
 - Piquets de rechange

Problème	Solution
La tente ne se gonfle qu'avec difficulté	<ul style="list-style-type: none">▶ Vérifiez que la valve est entièrement vissée dans le tube d'air.▶ Vérifiez si le tube de gonflage est tordu au niveau de la valve. Cela se remarque par un bruit. Détordez le tube de gonflage
Fuite d'air	<ul style="list-style-type: none">▶ Vérifiez que la valve est entièrement vissée dans le tube d'air et que le joint d'étanchéité est en place.▶ Vérifiez que le capuchon de la valve est bien serré.▶ Vérifiez s'il y a des perforations, voir chapitre « Réparation d'une perforation dans le tube d'air », page 21.
Fuite d'eau	<ul style="list-style-type: none">▶ Vérifiez si les coutures ne fuient pas, si les rubans ne sont pas endommagés et s'il n'y a pas de zones humides.▶ Si vous ne trouvez pas de fuites, consultez le chapitre « Condensation », page 21.▶ Si vous trouvez des fuites, appliquez un produit d'étanchéité pour les coutures.
Déchirure dans le tissu	<ul style="list-style-type: none">▶ Utilisez du ruban de réparation pour étanchéifier le tissu.▶ Faites effectuer les réparations par un spécialiste autorisé.

Condensation

Toutes les tentes souffrent de condensation interne si une ou plusieurs des conditions suivantes s'appliquent :

- Humidité de l'air élevée
- Humidité du sol élevée
- Baisse de température

Une forte condensation peut s'écouler à l'intérieur du toit et s'égoutter des attaches, des rubans et autres accessoires internes et peut être confondue avec une fuite.

- ▶ Augmentez la ventilation en ouvrant les portes et/ou les fenêtres.
- ▶ Installez un tapis de sol étanche.

Réparation d'une perforation dans le tube d'air

Si le tube d'air perd de l'air, procédez comme suit :

1. Ouvrez la fermeture à glissière du manchon extérieur tenant le tube d'air.
2. Le cas échéant, fermez les valves d'isolement.
3. Retirez le tube d'air.
4. Dégonflez le tube d'air.
5. Ouvrez la fermeture éclair du manchon de protection pour dégager le tube gonflable.
6. Soufflez de l'air dans le tube gonflable.
7. Immergez le tube dans de l'eau.
8. Trouvez la perforation.
9. Utilisez du ruban de réparation et une solution de réparation pour sceller le trou.
10. Refermez le tube gonflable dans le manchon de protection.
11. Remplacez le tube d'air dans le manchon extérieur.

Remplacement du tube en aluminium (si disponible)

- ▶ Remplacez immédiatement les tubes en aluminium endommagés, le cas échéant. Contactez votre revendeur ou la filiale locale du fabricant (voir dometic.com/dealer).

Garantie

La période de garantie légale s'applique. Si le produit est défectueux, contactez votre revendeur ou la filiale locale du fabricant (voir dometic.com/dealer).

Pour toutes réparations ou autres prestations de garantie, veuillez joindre au produit les documents suivants :

- une copie de la facture avec la date d'achat
- un motif de réclamation ou une description du dysfonctionnement

Notez que toute réparation effectuée par une personne non agréée peut présenter un risque de sécurité et annuler la garantie.

Conditions de garantie

La garantie couvre les défauts de fabrication, les matériaux et les pièces. La garantie ne couvre pas la décoloration de la couverture et l'usure et les déchirures dues aux rayons UV, à une mauvaise utilisation, les dommages accidentels, les dommages dus aux tempêtes ou à une utilisation permanente, semi-permanente ou commerciale. Elle ne couvre pas les dommages qui en résultent. Veuillez contacter votre revendeur pour toute réclamation. Ceci n'affecte pas vos droits statutaires.

Mise au rebut



- ▶ Dans la mesure du possible, jetez les emballages dans les conteneurs de déchets recyclables prévus à cet effet.
- ▶ Pour éliminer définitivement le produit, contactez le centre de recyclage le plus proche ou votre revendeur spécialisé afin de vous informer sur les dispositions relatives au traitement des déchets.

Lea atentamente estas instrucciones y siga las indicaciones, directrices y advertencias incluidas en este manual para asegurarse de que instala, usa y mantiene correctamente el producto en todo momento. Estas instrucciones DEBEN permanecer con este producto.

Al usar el producto, usted confirma que ha leído cuidadosamente todas las instrucciones, directrices y advertencias, y que entiende y acepta cumplir los términos y condiciones aquí establecidos. Usted se compromete a usar este producto solo para el propósito y la aplicación previstos y de acuerdo con las instrucciones, directrices y advertencias establecidas en este manual del producto, así como de acuerdo con todas las leyes y reglamentos aplicables. La no lectura e incumplimiento de las instrucciones y advertencias aquí expuestas puede causarles lesiones a usted o a terceros, daños en el producto o daños en otras propiedades cercanas. Este manual del producto, incluyendo las instrucciones, directrices y advertencias, y la documentación relacionada, pueden estar sujetos a cambios y actualizaciones. Para obtener información actualizada sobre el producto, visite la página documents.dometic.com, dometic.com.

Explicación de los símbolos



¡PELIGRO!

Indicación de seguridad: Indica una situación peligrosa que, de no evitarse, ocasionará la muerte o lesiones graves.



¡ADVERTENCIA!

Indicación de seguridad: Indica una situación peligrosa que, de no evitarse, puede ocasionar la muerte o lesiones graves.



¡ATENCIÓN!

Indicación de seguridad: Indica una situación peligrosa que, de no evitarse, puede ocasionar lesiones moderadas o leves.



¡AVISO!

Indica una situación peligrosa que, de no evitarse, puede provocar daños materiales.



NOTA

Información complementaria para el manejo del producto.

Indicaciones generales de seguridad



¡PELIGRO! La no observación de estas normas puede causar heridas fatales o severas.

Peligro de intoxicación por monóxido de carbono

- No utilice nunca en el interior de la tienda aparatos que quemen combustible, como barbacoas o calentadores de gas. El proceso de combustión produce monóxido de carbono que se acumula en el interior de la tienda, ya que no hay chimenea.



¡ADVERTENCIA! El incumplimiento de estas advertencias podría acarrear la muerte o lesiones graves.

Peligro de incendio

- Asegúrese de conocer las medidas de precaución contra incendios en el lugar.
- No cocine ni encienda fuego en el interior de la tienda.
- En caso de incendio, salga de la tienda inmediatamente.

Peligro de asfixia

- Asegúrese de que las aberturas de ventilación estén abiertas y despejadas todo el tiempo para evitar asfixias.



¡ATENCIÓN! El incumplimiento de estas precauciones podría acarrear lesiones moderadas o leves.

Peligro de lesiones

- Este aparato no está previsto para que lo usen personas (incluidos niños) con sus capacidades físicas, sensitivas o mentales limitadas o sin la experiencia y los conocimientos pertinentes, siempre y cuando no haya una persona responsable de la seguridad que supervise adecuadamente o explique detalladamente su uso.

- No permita que los niños jueguen alrededor de la tienda y asegúrese de usar un calzado protector adecuado. Las cuerdas tensoras y las piquetas afiladas pueden resultar peligrosas.
- Los niños solo podrán realizar las tareas de limpieza y mantenimiento bajo vigilancia.
- Mantenga las vías de paso libres.

Volumen de entrega

Santorini FTK 4X8/2X4

Componente	Cantidad
Tienda	1
Bomba manual	1
Bolsa de piquetas	1
Bolsa de transporte	1
Kit de reparación	1
Instrucciones de montaje y uso	1

Reunion FTG 5X5/4X4

Componente	Cantidad
Tienda	1
Tubo de aluminio para carpa	1
Bomba manual	1
Bolsa de piquetas	1
Bolsa de transporte	1
Kit de reparación	1
Instrucciones de montaje y uso	1

Pico FTC 2X2/1X1 TC-I

Componente	Cantidad
Tienda	1
Tubos ajustables	2
Bomba manual	1
Bolsa de piquetas	1
Bolsa de transporte	1
Kit de reparación	1
Instrucciones de montaje y uso	1

Accesorios

Santorini FTK 4X8/2X4

Descripción	N.º de art.
Tienda interior 4X8	9120002121
Alfombra 4X8	9120002122
Cubierta de suelo 4X8	9120002123
Tienda interior 2X4	9120002124
Alfombra 2X4	9120002125
Cubierta de suelo 2X4	9120002126

Reunion FTG 5X5/4X4

Descripción	N.º de art.
Alfombra 5X5	9120002127
Cubierta de suelo 5X5	9120002128
Alfombra 4X4	9120002129
Cubierta de suelo 4X4	9120002130

Pico FTC 2X2/1X1 TC-I

Descripción	N.º de art.
Cubierta de suelo 2X2	9120002131
Cubierta de suelo 1X1	9120002132

Uso adecuado

Esta tienda es apta para:

- Clima suave a moderado
- Uso itinerante

Esta tienda **no** es apta para:

- Vientos muy fuertes o nevadas
- Acampada estacional o uso comercial

Este producto solo es apto para el uso previsto y la aplicación de acuerdo con estas instrucciones.

Este manual proporciona la información necesaria para la correcta instalación y/o funcionamiento del producto. Una instalación deficiente y/o un uso y mantenimiento inadecuados conllevan un rendimiento insatisfactorio y posibles fallos.

El fabricante no se hace responsable de ninguna lesión o daño en el producto ocasionados por:

- Un montaje o conexión incorrectos, incluido un exceso de tensión
- Un mantenimiento incorrecto o el uso de piezas de repuesto distintas de las originales proporcionadas por el fabricante
- Modificaciones realizadas en el producto sin el expreso consentimiento del fabricante
- Uso con una finalidad distinta de la descrita en las instrucciones

Dometic se reserva el derecho de cambiar la apariencia y las especificaciones del producto.

Uso de la tienda



¡ATENCIÓN! Riesgo de lesiones y daños materiales

No abra nunca la cremallera de la cubierta protectora mientras infle un AIR Pole. Esto hará que el AIR Pole estalle.

Antes del primer uso

Familiarícese con el producto realizando una prueba antes del primer uso. Compruebe si el volumen de entrega está completo.

Solo Santorini y Pico:

Exposición del producto a la intemperie antes del primer uso

El producto está fabricado con materiales que requieren preparación antes de su uso para optimizar al máximo su impermeabilidad.

1. Monte completamente el producto al aire libre cuando haya previsión de lluvia o en un lugar donde pueda rociar la parte exterior con una manguera para que quede totalmente húmedo.

Este proceso se denomina exposición a la intemperie. El proceso de exposición a la intemperie tensa el tejido y hace que el algodón del hilo de las costuras se hinche y cierre los orificios realizados por la aguja de coser durante el proceso de fabricación.

2. Deje que el producto se seque bien antes de guardarlo.

Si lleva a cabo este proceso antes del primer uso, se asegurará de que la impermeabilización del producto mejore cuando se vuelva a mojar.

Elección de un emplazamiento

Elija un lugar plano y protegido del viento:

1. Si es necesario, utilice un paravientos.
2. Elija un lugar sombreado para evitar la degradación de la tela por los rayos UV.
3. Evite acampar bajo los árboles, ya que las ramas, la resina, etc. pueden dañar el producto.
4. Elimine piedras afiladas y escombros del emplazamiento para evitar dañar la lona del suelo.
5. Coloque el producto con las puertas orientadas en dirección contraria al viento.

Montaje de la tienda



¡ATENCIÓN! Riesgo de lesiones y daños materiales

- No utilice compresores diseñados para inflar neumáticos de automóviles.
- Infle el colchón (si está incluido) siempre hasta una presión máxima de 2 psi/0,14 bar.
- Infle los AIR Poles solamente en la zona verde del manómetro de la bomba manual suministrada (10 psi/0,69 bar).



¡AVISO! Peligro de daños materiales

No abra ni cierre las cremalleras forzándolas.



NOTA

- La tienda incluye piquetas universales. Estas serán aptas para muchos emplazamientos, pero en algunos tipos de suelo se necesitarán piquetas especiales. Pregunte a su distribuidor.
- Clave las piquetas en el suelo formando un ángulo de 45° en dirección contraria a la tienda.
- Coloque las cuerdas tensoras alineadas con la costura de la que parten.

Tenga en cuenta los siguientes consejos mientras monta la tienda:

- Las figuras ofrecen una visión general del montaje. El montaje real variará ligeramente según el modelo de tienda.
- Consiga ayuda. El montaje es más fácil si lo realizan varias personas.
- Infle los AIR Poles desde la parte delantera a la trasera.
- Después de poner la tienda de pie, compruebe las piquetas de las esquinas y vuelva a colocarlas si es necesario. La lona del suelo en el interior debe estar tensa y con forma rectangular.
- Coloque las cuerdas tensoras de manera que la tienda esté en tensión sin distorsionar la forma.
- Si se suministran, coloque las correas antitormenta.
- Revise las cuerdas tensoras de vez en cuando para asegurar la tensión adecuada; si es necesario, utilice los carriles para ajustar.

Coloque la tienda de la siguiente manera:

1. Para evitar que la tienda se ensucie y se dañe, coloque una lona o un protector sobre el suelo antes de desembalarla.
2. Desembale la tienda.
3. Separe e identifique los diferentes componentes.

4. Proceda como se muestra para montar la tienda:
 - Santorini: fig. 2, página 4 a fig. 9, página 5.
 - Reunion: fig. 10, página 5 a fig. 20, página 7.
 - Pico: fig. 21, página 7 a fig. 29, página 8.

Extracción del doble techo (solo Reunion)

- ▶ Proceda como se muestra para retirar el doble techo: fig. 19, página 6.
- ▶ Coloque el doble techo antes de desmontar la tienda.

Desmontaje de la tienda



¡AVISO! Peligro de daños materiales

No utilice la fuerza para desmontar la tienda. De lo contrario, podría dañar los materiales.

1. Elimine cualquier suciedad en el exterior.
2. Cierre todos los estores de las ventanas o quite las cortinas.
3. Cierre todas las puertas y aperturas.
4. Si el tubo de la carpa está instalado, empújelo para extraerlo de la funda; no tire de él.
5. Retire las cuerdas tensoras y las correas.
6. Retire las piquetas situadas entre las piquetas de las esquinas.
7. Abra las válvulas de cada tubo.
8. Espere hasta que la mayor parte del aire haya sido expulsado.
9. Retire las cuatro piquetas de las esquinas.
10. Doble/enrolle la tienda hacia las válvulas para expulsar más aire.
11. Cuando esté desinflada, enrolle la tienda para que quepa en la bolsa de transporte.
12. Asegúrese de que todas las piezas estén limpias antes de meterlas en la bolsa de transporte.
13. Si la tienda está mojada o húmeda en el momento de guardarla, séquela completamente lo antes posible. De lo contrario, podrían aparecer rastros de moho en el tejido.

Limpieza y mantenimiento



¡AVISO! Peligro de daños

- Para limpiar, no utilice objetos afilados o duros ni productos de limpieza.
- No utilice materiales a base de alcohol, productos químicos, jabón y detergentes para la limpieza.
- Retire los excrementos de los pájaros y la resina de los árboles lo antes posible para evitar daños permanentes en el material.

1. Si es necesario, limpie el producto con agua limpia y un cepillo suave.
2. Aplique la impregnación contra el agua y la radiación UV antes de cada viaje.

Guardar la tienda



NOTA

- Monte completamente la tienda para su limpieza.
- Elija un día soleado para la limpieza para asegurarse de que el material se secará completamente.

1. Limpie la tienda.
2. Ventile completamente y asegúrese de que la tienda esté totalmente seca antes de guardarla.
3. Guárdela en un lugar seco y bien ventilado.

Solución de problemas



NOTA

- Durante la primera exposición al agua puede haber algo de humedad en las costuras. A través de esta humedad, los hilos se hinchan y llenan los agujeros que se crean en el proceso de costura.
- Un kit de repuestos completamente equipado contiene:
 - Impermeabilizante
 - Cinta de reparación y solución de reparación
 - Spray de silicona para las cremalleras
 - Piquetas de repuesto

Problema	Solución
La tienda se infla con dificultad	<ul style="list-style-type: none"> ▶ Compruebe que la válvula esté completamente enroscada en el AirPole. ▶ Compruebe si el tubo de inflado está retorcido en la válvula. Puede guiarse por el sonido. Desenrosque el tubo de inflado.
Fuga de aire	<ul style="list-style-type: none"> ▶ Compruebe que la válvula esté completamente atornillada en el AirPole y que el anillo de sellado esté en su lugar. ▶ Compruebe que la tapa de la válvula esté bien ajustada. ▶ Compruebe si hay pinchazos, vea capítulo "Reparación de un pinchazo en el AIR Pole" en la página 25.
Filtración de agua	<ul style="list-style-type: none"> ▶ Compruebe si hay costuras con filtraciones, cintas dañadas y zonas húmedas. ▶ Si no encuentra ninguna filtración, vea capítulo "Condensación" en la página 24. ▶ Si encuentra alguna filtración, aplique un sellador de costuras.
Rasgadura en la tela	<ul style="list-style-type: none"> ▶ Utilice cinta reparadora para sellar la tela. ▶ Las reparaciones deben ser realizadas por un especialista autorizado.

Condensación

En una tienda puede producirse condensación interna si se dan una o más de las siguientes condiciones:

- Alta humedad del aire
- Alta humedad del suelo
- Descenso de la temperatura

Si la condensación es intensa, el agua puede correr por el interior del techo y gotear desde las uniones, cintas y otros accesorios internos, con lo cual puede ser confundida con una filtración.

- ▶ Aumente la ventilación abriendo puertas y/o ventanas.
- ▶ Instale una lona de suelo impermeable.

Reparación de un pinchazo en el AIR Pole

Si el AIR Pole pierde aire, proceda de la siguiente manera:

1. Abra la cremallera de la funda exterior que sostiene el AIR Pole.
2. Si están instaladas, cierre las válvulas de aislamiento.
3. Retire el AIR Pole.
4. Desinfe el AIR Pole.
5. Abra la cremallera de la funda protectora para exponer el tubo inflable.
6. Bombee un poco de aire en el tubo inflable.
7. Sumerja el tubo en agua.
8. Localice el pinchazo.
9. Utilice cinta adhesiva y solución de reparación para sellar el agujero.
10. Vuelva a colocar el tubo inflable en la funda protectora.
11. Vuelva a colocar el AIR Pole en la funda externa.

Sustitución del tubo de aluminio (si está disponible)

- Si hay algún tubo de aluminio dañado, sustitúyalo inmediatamente. Contacte con su punto de venta o con la sucursal del fabricante en su país (visite dometic.com/dealer).

Garantía

Se aplica el período de garantía estipulado por la ley. Si el producto está defectuoso, contacte con el punto de venta o con la sucursal del fabricante en su país (visite dometic.com/dealer).

Para tramitar la reparación y la garantía, incluya los siguientes documentos cuando envíe el producto:

- Una copia de la factura con fecha de compra
- El motivo de la reclamación o una descripción de la avería

Tenga en cuenta que una reparación por medios propios o no profesionales puede tener consecuencias de seguridad y suponer la anulación de la garantía.

Condiciones de la garantía

La garantía cubre los defectos de fabricación, materiales y piezas. La garantía no cubre la decoloración de la lona ni el desgaste causado por la radiación ultravioleta, el mal uso, los daños accidentales, los daños por tormentas o el uso permanente, semipermanente o comercial. No cubre ningún daño resultante. Contacte con su distribuidor para realizar las reclamaciones. Esto no afecta a sus derechos legales.

Eliminación



- Si es posible, deseche el material de embalaje en el contenedor de reciclaje adecuado.
- Consultar con un punto limpio o con un distribuidor especializado para obtener más información sobre cómo eliminar el producto de acuerdo con las normativas aplicables de eliminación.

Leia atentamente as presentes instruções e siga todas as instruções, orientações e avisos incluídos neste manual, de modo a garantir sempre a correta instalação, utilização e manutenção do produto. É OBRIGATÓRIO manter estas instruções junto com o produto.

Ao utilizar o produto, está a confirmar que leu atentamente todas as instruções, orientações e avisos, e que compreende e aceita cumprir os termos e condições estabelecidos no presente manual. Aceita utilizar este produto exclusivamente para o fim e a aplicação a que se destina e de acordo com as instruções, orientações e avisos estabelecidos neste manual, assim como de acordo com todas as leis e regulamentos aplicáveis. Caso não leia nem siga as instruções e os avisos aqui estabelecidos, poderá sofrer ferimentos pessoais ou causar ferimentos a terceiros e o produto ou outros materiais nas proximidades poderão ficar danificados. Este manual do produto, incluindo as instruções, orientações e avisos, bem como a documentação relacionada, podem estar sujeitos a alterações e atualizações. Para consultar as informações atualizadas do produto, visite documents.dometic.com, dometic.com.

Explicação dos símbolos



PERIGO!

Indicação de segurança: indica uma situação perigosa que, se não for evitada, resultará em morte ou ferimentos graves.



AVISO!

Indicação de segurança: Indica uma situação perigosa que, se não for evitada, pode causar a morte ou ferimentos graves.



PRECAUÇÃO!

Indicação de segurança: Indica uma situação perigosa que, se não for evitada, pode causar ferimentos ligeiros ou moderados.



NOTA!

Indica uma situação que, se não for evitada, pode causar danos materiais.



OBSERVAÇÃO

Informações suplementares para a utilização do produto.

Indicações de segurança gerais



PERIGO! O incumprimento destas instruções provocará a morte ou ferimentos graves.

Risco de envenenamento por monóxido de carbono

- Nunca utilize aparelhos de queima de combustível, como grelhadores ou aquecedores a gás, dentro da tenda. O processo de queima produz monóxido de carbono que se acumula no interior da tenda, uma vez que não há chaminé.



AVISO! O incumprimento destes avisos poderá resultar em morte ou ferimentos graves.

Perigo de incêndio

- Certifique-se de que conhece as disposições de prevenção de incêndios em vigor no local.
- Não cozinhe nem utilize chamas abertas no interior da tenda.
- Saia imediatamente da tenda em caso de incêndio.

Perigo de asfixia

- Assegure-se de que as aberturas de ventilação estão sempre abertas e desobstruídas para evitar asfixia.



PRECAUÇÃO! O incumprimento destas advertências poderá resultar em ferimentos ligeiros ou moderados.

Perigo de ferimentos

- Este aparelho não foi previsto para ser utilizado por pessoas (incluindo crianças) com capacidades físicas, sensoriais ou mentais reduzidas ou com insuficiente experiência e conhecimento, exceto caso tenham recebido supervisão ou instruções acerca da utilização do aparelho por parte de uma pessoa responsável pela sua segurança.

- Não permita que as crianças brinquem em redor da tenda e certifique-se de que é utilizado calçado de proteção adequado. Existe o risco de tropeçar nos estais e as estacas podem ser afiadas.
- A limpeza e a manutenção por parte do utilizador não podem ser efetuadas por crianças sem supervisão.
- Mantenha os pontos de passagem desobstruídos.

Material fornecido

Santorini FTK 4X8/2X4

Componente	Quantidade
Tenda	1
Bomba manual	1
Bolsa de estacas	1
Bolsa de transporte	1
Kit de reparação	1
Manual de montagem e operação	1

Reunion FTG 5X5/4X4

Componente	Quantidade
Tenda	1
Vareta do pavilhão de alumínio	1
Bomba manual	1
Bolsa de estacas	1
Bolsa de transporte	1
Kit de reparação	1
Manual de montagem e operação	1

Pico FTC 2X2/1X1 TC-I

Componente	Quantidade
Tenda	1
Varetas ajustáveis	2
Bomba manual	1
Bolsa de estacas	1
Bolsa de transporte	1
Kit de reparação	1
Manual de montagem e operação	1

Acessórios

Santorini FTK 4X8/2X4

Descrição	N.º art.
4X8 tenda interior	9120002121
4X8 tapete	9120002122
4X8 chão	9120002123
2X4 tenda interior	9120002124
2X4 tapete	9120002125
2X4 chão	9120002126

Reunion FTG 5X5/4X4

Descrição	N.º art.
5X5 tapete	9120002127
5X5 chão	9120002128
4X4 tapete	9120002129
4X4 chão	9120002130

Pico FTC 2X2/1X1 TC-I

Descrição	N.º art.
2X2 chão	9120002131
1X1 chão	9120002132

Utilização adequada

Esta tenda é adequada para:

- Condições atmosféricas boas a moderadas
- Viagens de turismo

Esta tenda **não** é adequada para:

- Ventos muito fortes ou queda de neve
- Estação alta ou utilização comercial

Este produto destina-se exclusivamente à aplicação e aos fins pretendidos com base nestas instruções.

Este manual fornece informações necessárias para proceder a uma instalação e/ou a uma operação adequadas do produto. Uma instalação e/ou uma operação ou manutenção incorretas causarão um desempenho insatisfatório e uma possível avaria.

O fabricante não aceita qualquer responsabilidade por danos ou prejuízos no produto resultantes de:

- montagem ou ligação incorreta, incluindo sobretensões
- manutenção incorreta ou utilização de peças sobressalentes não originais fornecidas pelo fabricante
- alterações ao produto sem autorização expressa do fabricante
- utilização para outras finalidades que não as descritas no presente manual

A Dometic reserva-se o direito de alterar o design e as especificações do produto.

Utilizar a tenda



PRECAUÇÃO! Perigo de ferimentos e de danos materiais

Nunca abra o fecho-éclair da manga protetora enquanto uma vareta de ar está insuflada, pois isso resultará na explosão da vareta de ar.

Antes da primeira utilização

Antes da primeira utilização, familiarize-se com o produto testando a montagem. Verifique se o material fornecido está completo.

Apenas Santorini, Pico:

Impermeabilizar o seu produto antes da primeira utilização

O produto é fabricado com materiais que exigem preparação antes de utilizar, de modo a maximizar a sua resistência às intempéries.

1. Monte completamente o produto no exterior numa altura em que se preveja chuva ou num local onde possa molhar completamente o exterior do produto com uma mangueira.

Este processo é designado “impermeabilização”. O processo de impermeabilização estica a lona e permite que o algodão existente na linha de costura inche e preencha os orifícios feitos pela agulha de costura durante a fabricação.

2. Deixe o produto secar completamente antes de o guardar.

Ao executar este processo antes da primeira utilização, estará a assegurar que a impermeabilização do produto melhorará com futuras exposições à água.

Escolher um local

Escolha um local plano protegido do vento:

1. Se for necessário, utilize um para-vento.
2. Escolha um local com sombra para evitar que a lona se degrade por efeito dos UV.
3. Evite montar o para-vento por baixo de árvores, uma vez que a queda de ramos, resina, etc., pode danificar o produto.
4. Limpe o local retirando pedras pontiagudas e detritos para evitar danificar o chão de tenda.
5. Monte o produto com as portas viradas para o lado oposto à direção do vento.

Montar a tenda



PRECAUÇÃO! Perigo de ferimentos e de danos materiais

- Não utilize nenhum tipo de compressor concebido para insuflar pneus de automóveis.
- Insufla o colchão (se disponível) apenas até 2 psi/0,14 bar, no máximo.
- Insufla as varetas de ar apenas até à zona verde do manómetro da bomba manual fornecida (10 psi/0,69 bar).



NOTA! Danos materiais

Não abra nem feche os fechos-éclair à força.



OBSERVAÇÃO

- A tenda é fornecida com estacas multiusos. Estas estacas serão adequadas para muitos locais mas alguns tipos de chão exigem estacas especiais. Contacte o seu revendedor.
- Enfie as estacas no chão fazendo um ângulo de 45° na direção oposta da tenda.
- Fixe os estais alinhados com a bainha onde começam.

Ao montar a tenda, preste atenção às seguintes dicas:

- As ilustrações oferecem-lhe uma visão geral da montagem. A montagem real será ligeiramente diferente em função do respetivo modelo da tenda.
- Peça ajuda. É mais fácil montar o produto com mais pessoas.
- Insufla as varetas de ar da frente para trás.
- Depois de colocar a tenda na vertical, verifique as estacas de canto e volte a fixá-las, se necessário. O chão de tenda no interior deve estar esticado e apresentar uma forma retangular.
- Fixe os estais de tal modo que a tenda fique esticada sem alterar a sua forma.
- Se estiverem disponíveis, fixe as cintas contra intempéries.
- Controle regularmente os estais para garantir que apresentam a tensão adequada. Se necessário, utilize os esticadores para ajustar.

Monte a tenda da seguinte forma:

1. Para proteger a tenda de sujidade e danos, antes de a desembalar cubra o pavimento com o chão de tenda ou uma lona.
2. Retire a tenda da embalagem.
3. Separe e identifique os diferentes componentes.
4. Proceda conforme ilustrado para montar a tenda:
 - Santorini: fig. **2**, página 4 a fig. **9**, página 5.
 - Reunion: fig. **10**, página 5 a fig. **20**, página 7.
 - Pico: fig. **21**, página 7 a fig. **29**, página 8.

Remover o teto duplo (apenas Reunion)

- ▶ Proceda como ilustrado para retirar o teto duplo: fig. **19**, página 6.
- ▶ Fixe o teto duplo antes de desmontar a tenda.

Desmontar a tenda



NOTA! Danos materiais

Não faça força ao desmontar a tenda. Caso contrário, pode danificar algum material.

1. Elimine a sujidade do exterior.
2. Feche todas as persianas das janelas ou retire as cortinas.
3. Feche todas as portas e aberturas.
4. Se estiver instalada, empurre a vareta do pavilhão para fora da manga, não a puxe.
5. Retire todas as linhas e cintas.
6. Retire todas as estacas posicionadas entre as estacas de canto.
7. Abra as válvulas de cada vareta.
8. Aguarde até a maior parte do ar ter sido eliminado.
9. Retire as quatro estacas de canto.
10. Dobre/enrole a tenda na direção das válvulas para expelir mais ar.
11. Quando estiver vazia, enrole-a de modo a caber na bolsa de transporte.
12. Assegure-se de que todas as peças estão limpas antes de as colocar na bolsa de transporte.
13. Se a tenda estiver molhada ou húmida quando for guardada, seque-a completamente assim que for possível. Caso contrário, pode surgir bolor na lona.

Limpeza e manutenção



NOTA! Risco de danos

- Não utilize objetos afiados ou duros, nem produtos de limpeza.
- Não utilize materiais à base de álcool, químicos, sabão e detergentes de limpeza.
- Elimine excrementos de pássaros e resina de árvores o mais rapidamente possível para evitar danos permanentes no material.

1. Se for necessário, limpe o produto com água limpa e uma escova suave.
2. Antes de cada viagem, impregne o produto contra água e radiação UV.

Armazenar a tenda



OBSERVAÇÃO

- Monte completamente a tenda para limpar.
- Escolha um dia ensolarado para limpar, de modo a garantir que o material secará completamente.

1. Limpe a tenda.

2. Areje completamente e assegure-se de que a tenda está totalmente seca antes de a guardar.
3. Armazene o produto num local seco e bem ventilado.

Resolução de falhas



OBSERVAÇÃO

- Durante a primeira exposição à água, poderá verificar-se a existência de alguma humidade nas costuras. Esta humidade faz inchar os fios e preencher os orifícios criados durante o processo de costura.
- Um kit de peças sobressalentes completamente equipado deve incluir:
 - Impermeabilizante
 - Fita e solução de reparação
 - Spray de silicone para os fechos-éclair
 - Estacas sobressalentes

Problema	Solução
Dificuldades permanentes em insuflar a tenda	<ul style="list-style-type: none">▶ Verifique se a válvula está completamente aparafusada na vareta de ar.▶ Verifique se o tubo de insuflação está torcido na válvula. Isto pode ser indicado por um ruído. Destorça o tubo de insuflação
Fuga de ar	<ul style="list-style-type: none">▶ Verifique se a válvula está completamente aparafusada na vareta de ar e se o anel de vedação está na posição correta.▶ Verifique se a tampa da válvula está bem apertada.▶ Verifique se existem furos, ver capítulo "Reparar um furo na vareta de ar" na página 28.
Fuga de água	<ul style="list-style-type: none">▶ Verifique se existem costuras com fugas, fitas danificadas e áreas húmidas.▶ Se não conseguir detetar fugas, ver capítulo "Condensação" na página 28.▶ Se detetar fugas, aplique uma massa de vedação de costuras.
Rasgo na lona	<ul style="list-style-type: none">▶ Utilize a fita de reparação para vedar a lona.▶ As reparações devem ser realizadas por um técnico qualificado autorizado.

Condensação

Todas as tendas sofrem de condensação interior, se se verificarem uma ou várias das condições seguintes:

- Elevada humidade do ar
- Elevada humidade do solo
- Uma queda da temperatura

A condensação acentuada pode escorrer pelo interior do teto e pingar de cordas, fitas e outros acessórios internos, podendo ser confundida com infiltrações.

- ▶ Aumente a ventilação abrindo as portas e/ou as janelas.
- ▶ Instale um chão de tenda impermeável.

Reparar um furo na vareta de ar

Se a vareta de ar perder ar, proceda da seguinte forma:

1. Abra o fecho-éclair da manga exterior que suporta a vareta de ar.
2. Feche as válvulas de isolamento, se estiverem instaladas.
3. Retire a vareta de ar.
4. Elimine o ar da vareta de ar.
5. Abra o fecho-éclair da manga protetora para expor o tubo insuflável.
6. Encha o tubo insuflável com um pouco de ar.
7. Submerja o tubo em água.

8. Localize o furo.
9. Utilize a fita de reparação e a solução de reparação para vedar o orifício.
10. Feche novamente o fecho-éclair do tubo insuflável na manga protetora.
11. Feche novamente o fecho-éclair da vareta de ar na manga exterior.

Substituir a vareta de alumínio (se disponível)

- ▶ Substitua imediatamente as varetas de alumínio danificadas, se houver alguma. Contacte o seu revendedor ou a filial do fabricante no seu país (ver dometic.com/dealer).

Garantia

Aplica-se o prazo de garantia legal. Se o produto apresentar defeitos, contacte o seu revendedor ou a filial do fabricante no seu país (ver dometic.com/dealer).

Para fins de reparação e do processamento da garantia, envie também os seguintes documentos quando devolver o produto:

- Uma cópia da fatura com a data de aquisição
- Um motivo de reclamação ou uma descrição da falha

Tenha em atenção que as reparações feitas por si ou por não profissionais podem ter consequências sobre a segurança e anular a garantia.

Condições de garantia

A garantia cobre defeitos de fabrico, materiais e peças. A garantia não cobre a descoloração do revestimento nem a deterioração causada por radiação UV, uso indevido, danos acidentais, danos causados por tempestade, nem danos devidos à utilização permanente, semipermanente ou comercial. A presente garantia não cobre danos subsequentes. Em caso de reclamação, contacte o seu revendedor. Estas disposições não afetam os seus direitos legais.

Eliminação



- ▶ Sempre que possível, coloque o material de embalagem no respetivo contentor de reciclagem.
- ▶ Informe-se junto do centro de reciclagem ou revendedor mais próximo sobre como eliminar este produto de acordo com as disposições de eliminação aplicáveis.

Si prega di leggere attentamente e di seguire tutte le istruzioni, le linee guida e le avvertenze incluse in questo manuale del prodotto, al fine di garantire che il prodotto venga sempre installato, utilizzato e mantenuto nel modo corretto. Queste istruzioni DEVONO essere conservate insieme al prodotto.

Utilizzando il prodotto, l'utente conferma di aver letto attentamente tutte le istruzioni, le linee guida e le avvertenze e di aver compreso e accettato di rispettare i termini e le condizioni qui espressamente indicati. L'utente accetta di utilizzare questo prodotto solo per lo scopo e l'applicazione previsti e in conformità con le istruzioni, le linee guida e le avvertenze indicate nel presente manuale del prodotto, nonché in conformità con tutte le leggi e i regolamenti applicabili. La mancata lettura e osservanza delle istruzioni e delle avvertenze qui espressamente indicate può causare lesioni personali e a terzi, danni al prodotto o ad altre proprietà nelle vicinanze. Il presente manuale del prodotto, comprese le istruzioni, le linee guida e le avvertenze e la relativa documentazione possono essere soggetti a modifiche e aggiornamenti. Per informazioni aggiornate sul prodotto, si prega di visitare il sito documents.dometic.com, dometic.com.

Spiegazione dei simboli



PERICOLO!

Istruzione per la sicurezza: Indica una situazione di pericolo che, se non evitata, provoca lesioni gravi o mortali.



AVVERTENZA!

Istruzione per la sicurezza: Indica una situazione di pericolo che, se non evitata, potrebbe provocare lesioni gravi o mortali.



ATTENZIONE!

Istruzione per la sicurezza: Indica una situazione di pericolo che, se non evitata, potrebbe provocare lesioni di entità lieve o moderata.



AVVISO!

Indica una situazione di pericolo che, se non evitata, può provocare danni alle cose.



NOTA

Informazioni supplementari relative all'impiego del prodotto.

Istruzioni generali per la sicurezza



PERICOLO! La mancata osservanza di questa istruzione causerà lesioni gravi o mortali.

Pericolo di avvelenamento da monossido di carbonio

- Non utilizzare mai un apparecchio a combustibile come barbecue o riscaldatori a gas all'interno della tenda. Il processo di combustione produce monossido di carbonio che si accumula all'interno della tenda per l'assenza di una canna fumaria.



AVVERTENZA! La mancata osservanza di queste avvertenze potrebbe causare la morte o lesioni gravi.

Pericolo di incendio

- Assicurarsi di essere a conoscenza delle misure antincendio valide sul posto.
- Non cucinare nella tenda e non utilizzare fiamme libere.
- Lasciare immediatamente la tenda in caso di incendio.

Pericolo di asfissia

- Assicurarsi che le aperture di ventilazione siano sempre aperte e libere per evitare il soffocamento.



ATTENZIONE! La mancata osservanza di queste precauzioni potrebbe causare lesioni lievi o moderate.

Rischio di lesioni

- Questo dispositivo non è adatto per essere impiegato da persone (bambini inclusi) con ridotte capacità fisiche, sensoriali o psichiche o prive di esperienza e di conoscenze specifiche, a meno che non siano sorvegliate da una persona competente o non siano state adeguatamente istruite sull'impiego dell'apparecchio da parte di una persona addetta alla sicurezza.

- Non permettere ai bambini di giocare intorno alla tenda e assicurarsi che vengano indossate le calzature di protezione adatte. I tiranti sono un pericolo di inciampo e i picchetti possono essere appuntiti.
- La pulizia e la manutenzione da parte dell'utente non possono essere eseguite da bambini lasciati soli.
- Mantenere libere le vie di passaggio.

Dotazione

Santorini FTK 4X8/2X4

Componente	Quantità
Tenda	1
Pompa manuale	1
Borsa per picchetti	1
Borsa di trasporto	1
Kit di riparazione	1
Istruzioni di montaggio e d'uso	1

Reunion FTG 5X5/4X4

Componente	Quantità
Tenda	1
Palo per tendalino in alluminio	1
Pompa manuale	1
Borsa per picchetti	1
Borsa di trasporto	1
Kit di riparazione	1
Istruzioni di montaggio e d'uso	1

Pico FTC 2X2/1X1 TC-I

Componente	Quantità
Tenda	1
Pali regolabili	2
Pompa manuale	1
Borsa per picchetti	1
Borsa di trasporto	1
Kit di riparazione	1
Istruzioni di montaggio e d'uso	1

Accessori

Santorini FTK 4X8/2X4

Descrizione	N. art.
Tenda interna 4X8	9120002121
Tappeto 4X8	9120002122
Base 4X8	9120002123
Tenda interna 2X4	9120002124
Tappeto 2X4	9120002125
Base 2X4	9120002126

Reunion FTG 5X5/4X4

Descrizione	N. art.
Tappeto 5X5	9120002127
Base 5X5	9120002128
Tappeto 4X4	9120002129
Base 4X4	9120002130

Pico FTC 2X2/1X1 TC-I

Descrizione	N. art.
Base 2X2	9120002131
Base 1X1	9120002132

Conformità d'uso

Questa tenda è adatta per:

- Tempo da buono a moderato
- Viaggi itineranti

Questa tenda **non** è adatta per:

- Venti molto forti o neviccate
- Uso stagionale o commerciale

Questo prodotto è adatto solo per l'uso e l'applicazione previsti in conformità con le presenti istruzioni.

Il presente manuale fornisce le informazioni necessarie per la corretta installazione e/o il funzionamento del prodotto. Un'installazione errata e/o un utilizzo o una manutenzione impropri comporteranno prestazioni insoddisfacenti e un possibile guasto.

Il produttore non si assume alcuna responsabilità per eventuali lesioni o danni al prodotto che derivino da:

- montaggio o collegamento non corretti, compresa la sovratensione
- manutenzione non corretta o uso di ricambi diversi da quelli originali forniti dal produttore
- modifiche al prodotto senza esplicita autorizzazione del produttore
- impiego per scopi diversi da quelli descritti nel presente manuale.

Dometic si riserva il diritto di modificare l'aspetto e le specifiche del prodotto.

Uso della tenda



ATTENZIONE! Pericolo di lesioni e danni materiali

Non aprire mai la cerniera del manicotto di protezione mentre si gonfia un AirPole. Questo provocherà lo scoppio dell'AirPole.

Prima del primo utilizzo

Familiarizzare con il prodotto eseguendo un test di prova prima di utilizzarlo per la prima volta. Controllare se la fornitura è completa.

Solo Pico, Santorini:

Bagnare il prodotto oppure esporlo alla pioggia prima del primo utilizzo

Il prodotto è realizzato con materiali che richiedono la preparazione prima dell'uso per ottimizzare la resistenza alle intemperie.

1. Installare completamente il prodotto all'esterno quando è prevista pioggia o dove è possibile bagnarne completamente con un tubo flessibile.

Questo processo di bagnatura è chiamato "weathering". La bagnatura stringe il tessuto e permette al cotone del filo da cucito di gonfiarsi, riempiendo i fori fatti dall'ago durante la produzione.

2. Lasciare asciugare completamente il prodotto prima di riporlo.

Seguendo questo processo prima del primo utilizzo si garantisce che la resistenza agli agenti atmosferici del prodotto migliorerà con le successive bagnature.

Scelta del luogo

Scegliere un luogo pianeggiante e protetto dal vento:

1. Se necessario, usare un frangivento.
2. Scegliere un luogo ombreggiato per evitare il degrado dai raggi UV del tessuto.
3. Non montare il prodotto sotto agli alberi perché potrebbe danneggiarsi a seguito della caduta di rami, resina o altro.
4. Sgombrare il luogo da pietre taglienti e detriti per evitare di danneggiare il telo da terra.
5. Montare il prodotto con le porte rivolte in una direzione diversa da quella del vento.

Installazione della tenda



ATTENZIONE! Pericolo di lesioni e danni materiali

- Non utilizzare compressori progettati per gonfiare le gomme dell'auto.
- Gonfiare il materasso (se disponibile) solo fino a un massimo di 2 psi/0,14 bar.
- Gonfiare gli AirPole solo nella zona verde del manometro della pompa manuale in dotazione (10 psi/0,69 bar).



AVVISO! Danni materiali

Non aprire o chiudere le cerniere con la forza.



NOTA

- La tenda è fornita con picchetti per uso generico, che risulteranno adatti a molti luoghi, ma per alcuni tipi di terreno saranno necessari dei picchetti speciali. Chiedere al proprio rivenditore di fiducia.
- Conficcare i picchetti nel terreno ad un angolo di 45° rispetto alla tenda.
- Ancorare i tiranti allineandoli con la cucitura dalla quale partono.

Tenere a mente i seguenti suggerimenti durante l'installazione della tenda:

- Le figure forniscono una panoramica generale dell'installazione. L'installazione effettiva varia leggermente in base al modello di tenda.
- Chiedere aiuto. L'installazione risulta più facile con più persone.
- Gonfiare gli AirPole da davanti a dietro.
- Dopo aver posizionato la tenda in posizione verticale, controllare i picchetti angolari e, se necessario, riancorarli. Il telo da terra all'interno deve essere teso e di forma rettangolare.
- Ancorare i tiranti in modo tale che la tenda sia sotto tensione, senza distorcerne la forma.
- Se disponibili, fissare le cinghie di ancoraggio antivento.
- Controllare di tanto in tanto i tiranti per garantire una tensione adeguata, se necessario utilizzare i le guide per regolare.

Montare la tenda come segue:

1. Per proteggere la tenda da sporczia e danni, potrebbe essere utile stendere un telo o una copertura a terra prima di disimballarla.
2. Disimballare la tenda.
3. Separare e identificare i diversi componenti.

4. Procedere come indicato per montare la tenda:
 - Santorini: da fig. **2**, pagina 4 a fig. **9**, pagina 5.
 - Reunion: da fig. **10**, pagina 5 a fig. **20**, pagina 7.
 - Pico: da fig. **21**, pagina 7 a fig. **29**, pagina 8.

Rimozione del sovratelo (solo Reunion)

- ▶ Per rimuovere il sovratelo, procedere come raffigurato: fig. **19**, pagina 6.
- ▶ Collegare il sovratelo prima di smontare la tenda.

Smontaggio della tenda



AVVISO! Danni materiali

Smontare la tenda senza usare troppa forza. Altrimenti si potrebbe danneggiare qualsiasi materiale.

1. Rimuovere lo sporco all'esterno.
2. Chiudere tutte le coprifinestre oscuranti o rimuovere le tende.
3. Chiudere tutte le porte e le aperture.
4. Se il palo del tendalino è installato, spingerlo fuori dal manicotto, senza tirare.
5. Rimuovere tutti i tiranti e le cinghie.
6. Rimuovere tutti i picchetti inseriti fra i picchetti angolari.
7. Aprire le valvole su ogni palo.
8. Attendere fino a quando la maggior parte dell'aria è stata espulsa.
9. Rimuovere i quattro picchetti angolari.
10. Piegarlo/rotolare la tenda verso le valvole per espellere più aria.
11. Quando è sgonfia, arrotolare la tenda per farla entrare nella borsa per il trasporto.
12. Assicurarsi che tutte le parti siano pulite prima di imballarle nella borsa di trasporto.
13. Se al momento di riporla la tenda è bagnata o umida, asciugarla completamente il prima possibile. Altrimenti potrebbe formarsi muffa sul tessuto.

Pulizia e manutenzione



AVVISO! Rischio di danni

- Non utilizzare oggetti appuntiti o duri o detersivi per la pulizia.
- Non utilizzare per la pulizia materiali a base di alcol, prodotti chimici, sapone e detersivi.
- Rimuovere gli escrementi di uccelli e la resina degli alberi il più presto possibile per evitare danni permanenti al materiale.

1. Se necessario, pulire il prodotto con acqua pulita e una spazzola morbida.
2. Eseguire un trattamento impregnante contro l'acqua e i raggi UV prima di ogni viaggio.

Conservazione della tenda



NOTA

- Installare completamente la tenda per la pulizia.
- Scegliere una giornata soleggiata per eseguire la pulizia in modo da garantire che il materiale si asciughi completamente.

1. Pulire la tenda.
2. Arieggiare completamente e assicurarsi che la tenda sia completamente asciutta prima di riporla.
3. Conservare in un luogo asciutto e ben ventilato.

Risoluzione dei problemi



NOTA

- Durante la prima esposizione all'acqua può essere presente un po' di umidità sulle cuciture. A causa dell'umidità i fili si gonfiano e riempiono i fori che si creano durante il processo di cucitura.
- Un kit di parti di ricambio completo deve includere:
 - Impermeabilizzante
 - Nastro di riparazione e soluzione di riparazione
 - Spray al silicone per cerniere
 - Picchetti di ricambio

Problema	Soluzione
La tenda si gonfia solo con difficoltà	<ul style="list-style-type: none"> ▶ Controllare che la valvola sia completamente avvitata nell'AirPole. ▶ Controllare se il tubo di gonfiaggio è attorcigliato in corrispondenza della valvola. In tal caso si dovrebbero sentire dei rumori. Districare il tubo di gonfiaggio
Perdita d'aria	<ul style="list-style-type: none"> ▶ Controllare che la valvola sia completamente avvitata nell'AirPole e che la guarnizione ad anello sia in posizione. ▶ Controllare che il tappo della valvola sia serrato saldamente. ▶ Controllare che non vi siano forature, vedere capitolo "Riparazione di una foratura nell'Air-Pole" a pagina 33.
Perdita d'acqua	<ul style="list-style-type: none"> ▶ Controllare che non vi siano cuciture che perdono, nastri danneggiati e zone umide. ▶ Se non si riscontrano perdite, consultare il capitolo "Condensa" a pagina 32. ▶ Se si riscontrano perdite, applicare il sigillante per cuciture.
Strappo nel tessuto	<ul style="list-style-type: none"> ▶ Riparare la perforazione utilizzando nastro adesivo. ▶ Far eseguire le riparazioni da uno specialista autorizzato.

Condensa

Tutte le tende sono affette da condensa interna se si verificano una o più delle seguenti condizioni:

- Elevata umidità dell'aria
- Elevata umidità del terreno
- Un calo di temperatura

Una forte condensa può colare dall'interno del tetto e gocciolare da fascette, nastri e altri raccordi interni ed essere scambiata per una perdita.

- ▶ Aumentare la ventilazione aprendo porte e/o finestre.
- ▶ Installare un telo da terra impermeabile.

Riparazione di una foratura nell'AirPole

Se l'AirPole perde aria, procedere nel seguente modo:

1. Aprire la cerniera del manicotto esterno che sostiene l'AirPole.
2. Se installate, chiudere le valvole di isolamento.
3. Rimuovere l'AirPole.
4. Sgonfiare l'AirPole.
5. Aprire la cerniera del manicotto di protezione per esporre il tubo gonfiabile.
6. Soffiare un po' d'aria nel tubo gonfiabile.
7. Immergere il tubo in acqua.
8. Localizzare la foratura.
9. Usare il nastro adesivo e la soluzione di riparazione per sigillare il foro.
10. Chiudere la cerniera del manicotto di protezione in cui è inserito il tubo gonfiabile.
11. Chiudere la cerniera del manicotto esterno in cui è inserito l'AirPole.

Sostituzione dei pali di alluminio (se disponibili)

- Sostituire immediatamente gli eventuali pali di alluminio danneggiati. Contattate il vostro rivenditore o la filiale del fabbricante nel vostro Paese (vedi dometic.com/dealer).

Garanzia

Vale il termine di garanzia previsto dalla legge. Se il prodotto è difettoso, contattare il rivenditore di fiducia o la filiale del fabbricante nel proprio Paese (vedi dometic.com/dealer).

Per la gestione della riparazione e della garanzia è necessario inviare la seguente documentazione insieme al prodotto:

- una copia della ricevuta con la data di acquisto,
- il motivo della richiesta o la descrizione del guasto.

Tenere presente che le riparazioni eseguite in autonomia o da personale non professionista possono avere conseguenze sulla sicurezza e invalidare la garanzia.

Condizioni di garanzia

La garanzia copre difetti di fabbricazione, materiali e componenti. La garanzia non copre lo scolorimento del telo di protezione né l'usura derivanti da raggi UV, uso improprio, danni accidentali, danni da intemperie o uso permanente, semipermanente o commerciale. Non copre i danni risultanti. Si prega di contattare il proprio distributore per eventuali reclami. Questo non influisce sui diritti statutari dell'utente.

Smaltimento



- Smaltire il materiale di imballaggio possibilmente negli appositi contenitori di riciclaggio.
- Consultare il centro locale di riciclaggio o il rivenditore specializzato per informazioni su come smaltire il prodotto secondo le norme sullo smaltimento applicabili.

Lees deze gebruiksaanwijzing zorgvuldig door en volg alle instructies, richtlijnen en waarschuwingen in deze handleiding op om ervoor te zorgen dat u het product te allen tijde op de juiste manier installeert, gebruikt en onderhoudt. Deze gebruiksaanwijzing MOET bij dit product bewaard worden.

Door het product te gebruiken, bevestigt u hierbij dat u alle instructies, richtlijnen en waarschuwingen zorgvuldig hebt gelezen en dat u de voorwaarden zoals hierin beschreven begrijpt en accepteert. U gaat ermee akkoord dit product alleen te gebruiken voor het beoogde doel en de beoogde toepassing en in overeenstemming met de instructies, richtlijnen en waarschuwingen zoals beschreven in deze gebruiksaanwijzing en in overeenstemming met de geldende wet- en regelgeving. Het niet lezen en opvolgen van de hierin beschreven instructies en waarschuwingen kan leiden tot letsel voor uzelf en anderen, schade aan uw product of schade aan andere eigendommen in de omgeving. Deze gebruiksaanwijzing, met inbegrip van de instructies, richtlijnen en waarschuwingen, en de bijbehorende documentatie kan onderhevig zijn aan wijzigingen en updates. Actuele productinformatie vindt u op documents.dometic.com, dometic.com.

Verklaring van de symbolen



GEVAAR!

Veiligheidsaanwijzing: duidt op een gevaarlijke situatie die, indien deze niet wordt voorkomen, leidt tot ernstig letsel of de dood.



WAARSCHUWING!

Veiligheidsaanwijzing: duidt op een gevaarlijke situatie die, indien deze niet wordt voorkomen, kan leiden tot ernstig letsel of de dood.



VOORZICHTIG!

Veiligheidsaanwijzing: duidt op een gevaarlijke situatie die, indien deze niet wordt voorkomen, kan leiden tot licht of matig letsel.



LET OP!

Duidt op een situatie die, indien deze niet wordt voorkomen, kan leiden tot materiële schade.



INSTRUCTIE

Aanvullende informatie voor het gebruik van het product.

Algemene veiligheidsaanwijzingen



GEVAAR! Niet-inachtneming van deze instructie leidt tot ernstig letsel of de dood.

Gevaar voor koolmonoxidevergiftiging

- Gebruik nooit apparaten op brandstof in de tent, bijvoorbeeld barbecues of gasbranders. Door het verbrandingsproces komt koolmonoxide vrij die zich in de tent verzamelt, omdat deze geen rookkanaal heeft.



WAARSCHUWING! Het niet in acht nemen van deze waarschuwingen kan leiden tot ernstig letsel of de dood.

Brandgevaar

- Zorg ervoor dat u bekend bent met de brandpreventie-maatregelen ter plaatse.
- Gebruik de tent niet om in te koken en gebruik er geen open vuur.
- Verlaat de tent onmiddellijk in geval van brand.

Gevaar voor verstikking

- Zorg ervoor dat alle ventilatieopeningen te allen tijde open zijn om verstikking te voorkomen.



VOORZICHTIG! Het niet in acht nemen van deze waarschuwingen kan leiden tot licht of matig letsel.

Gevaar voor letsel

- Dit toestel mag niet worden gebruikt door personen (inclusief kinderen) met een lichamelijke, zintuiglijke of geestelijke beperking of gebrek aan ervaring of kennis, tenzij zij onder toezicht staan of zijn geïnstrueerd in het gebruik van het toestel door een volwassene die verantwoordelijk is voor hun veiligheid.

- Laat kinderen niet rond de tent spelen en zorg ervoor dat u geschikt en beschermend schoeisel draagt. Scheerlijnen vormen struikelgevaar en haringen kunnen scherp zijn.
- Reiniging en onderhoud mogen niet worden uitgevoerd door kinderen zonder toezicht.
- Houd doorgangswegen vrij.

Omvang van de levering

Santorini FTK 4X8/2X4

Onderdeel	Aantal
Tent	1
Handpomp	1
Haringzak	1
Draagtas	1
Reparatieset	1
Montagehandleiding en gebruiksaanwijzing	1

Reunion FTG 5X5/4X4

Onderdeel	Aantal
Tent	1
Aluminium luifelstok	1
Handpomp	1
Haringzak	1
Draagtas	1
Reparatieset	1
Montagehandleiding en gebruiksaanwijzing	1

Pico FTC 2X2/1X1 TC-I

Onderdeel	Aantal
Tent	1
Verstelbare stokken	2
Handpomp	1
Haringzak	1
Draagtas	1
Reparatieset	1
Montagehandleiding en gebruiksaanwijzing	1

Accessoires

Santorini FTK 4X8/2X4

Beschrijving	Artikelnr.
Binnentent 4X8	9120002121
Tentapijt 4X8	9120002122
Grondzeil 4X8	9120002123
Binnentent 2X4	9120002124
Tentapijt 2X4	9120002125
Grondzeil 2X4	9120002126

Reunion FTG 5X5/4X4

Beschrijving	Artikelnr.
Tentapijt 5X5	9120002127
Grondzeil 5X5	9120002128
Tentapijt 4X4	9120002129
Grondzeil 4X4	9120002130

Pico FTC 2X2/1X1 TC-I

Beschrijving	Artikelnr.
Grondzeil 2X2	9120002131
Grondzeil 1X1	9120002132

Beoogd gebruik

Deze tent is geschikt voor:

- Goed tot matig weer
- Rondreizen

Deze tent is **niet** geschikt voor:

- Zeer harde wind of sneeuwval
- Seizoensplaatsen of commercieel gebruik

Dit product is alleen geschikt voor het beoogde gebruik en de toepassing in overeenstemming met deze gebruiksaanwijzing.

Deze handleiding geeft informatie die nodig is voor een correcte installatie en/of correct gebruik van het product. Een slechte installatie en/of onjuist gebruik of onderhoud leidt tot onbevredigende prestaties en mogelijke storingen.

De fabrikant aanvaardt geen aansprakelijkheid voor letsel of schade aan het product die het gevolg is van:

- Onjuiste montage of aansluiting, inclusief te hoge spanning
- Onjuist onderhoud of gebruik van andere dan door de fabrikant geleverde originele reserveonderdelen
- Wijzigingen aan het product zonder uitdrukkelijke toestemming van de fabrikant
- Gebruik voor andere doeleinden dan beschreven in deze handleiding

Dometic behoudt zich het recht voor om het uiterlijk en de specificaties van het product te wijzigen.

De tent gebruiken



VOORZICHTIG! Gevaar voor letsel en materiële schade

Open de ritssluiting van de beschermhoes nooit als een AirPole is opgeblazen. Hierdoor zal de AirPole uiteenspatten.

Vóór het eerste gebruik

Maak uzelf vertrouwd met het product door de tent bij wijze van proef op te zetten, alvorens het product voor het eerst te gebruiken. Controleer of de levering compleet is.

Santorini, alleen Pico:

Het product voor het eerste gebruik verweren

Het product is vervaardigd van materialen die voor gebruik moeten worden voorbereid om de weerbestendigheid te maximaliseren.

1. Zet het product volledig buiten op wanneer er regen wordt verwacht of op een plek waar u de buitenkant van het product kunt afspreken, zodat deze goed nat wordt.

Dit proces wordt verwerking genoemd. Het verwerkingsproces maakt de stof strakker en zorgt ervoor dat het katoen in het naigaren opzwellt en de gaatjes opvult die tijdens het productieproces door de naainaald zijn gemaakt.

2. Laat het product goed drogen voordat u het opbergt.

Door dit proces voor het eerste gebruik uit te voeren, zorgt u ervoor dat de weerbestendigheid van het product tijdens later gebruik steeds verder wordt verbeterd.

Een plaats kiezen

Kies een vlakke plaats die uit de wind ligt:

1. Gebruik indien nodig een windscherm.
2. Kies een schaduwrijke plaats om uv-aantasting van het doek te voorkomen.
3. Kampeer niet onder bomen, omdat vallende takken, hars enz. schade aan het product kunnen veroorzaken.
4. Verwijder scherpe stenen en puin van de grond, om beschadiging van het grondzeil te voorkomen.
5. Zet het product op met de ingangen van de wind af.

De tent opzetten



VOORZICHTIG! Gevaar voor letsel en materiële schade

- Gebruik geen compressoren die bestemd zijn om autobanden op te pompen.
- Pomp de matras (indien beschikbaar) slechts op tot maximaal 2 psi/0,14 bar.
- Blaas de AirPoles alleen op tot in de groene zone van de manometer van de bijgeleverde handpomp (10 psi/0,69 bar).



LET OP! Materiële schade

Open of sluit de ritssluitingen niet met grote kracht.



INSTRUCTIE

- De tent wordt geleverd met haringen voor algemeen gebruik. Deze zijn geschikt voor vele kampeerterreinen, maar voor sommige soorten ondergrond zijn er speciale haringen nodig. Raadpleeg hiervoor uw dealer.
- Steek de haringen onder een hoek van 45° van de tent af in de grond.
- Span de scheerlijnen in een rechte lijn ten opzichte van de naad waar deze begint.

Denk aan de volgende tips wanneer u de tent opzet:

- De afbeeldingen geven een algemeen overzicht van de opbouw. De daadwerkelijke opbouw varieert enigszins afhankelijk van het model van de tent.
- Vraag om hulp. Het is gemakkelijker het product met meerdere personen op te zetten.
- Blaas de AirPoles van voor naar achter op.
- Zodra de tent rechtop staat, controleert u de hoekharingen en zet u deze eventueel opnieuw vast. Het grondzeil aan de binnenzijde moet strak liggen en een rechthoekige vorm hebben.
- Zet de scheerlijnen vast zodat de tent strak staat, maar niet wordt vervormd.
- Bevestig de stormlijnen, indien beschikbaar.
- Controleer de scheerlijnen regelmatig op goede spanning. Pas deze indien nodig aan met behulp van de glijders.

Zet de tent als volgt op:

1. Om de tent te beschermen tegen vuil en schade, legt u er een grondzeil of onderzeil onder alvorens hem uit te pakken.
2. Pak de tent uit.
3. Sorteert en identificeert de verschillende onderdelen.
4. Om de tent op te zetten, gaat u te werk zoals afgebeeld:
 - Santorini: afb. **2**, pagina 4 tot afb. **9**, pagina 5.
 - Reunion: afb. **10**, pagina 5 tot afb. **20**, pagina 7.
 - Pico: afb. **21**, pagina 7 tot afb. **29**, pagina 8.

De buitentent verwijderen (alleen Reunion)

- Om de buitentent te verwijderen, gaat u te werk zoals afgebeeld: afb. **19**, pagina 6.
- Bevestig de buitentent alvorens de tent af te breken.

De tent afbreken



LET OP! Materiële schade

Gebruik geen kracht bij het afbreken van de tent. Anders kunt u materiaal beschadigen.

1. Verwijder vuil van de buitenzijde.
2. Sluit alle raamverduisteringen of verwijder de gordijnen.
3. Sluit alle deuren en openingen.
4. Duw de luifelstok, indien geïnstalleerd, uit de hoes (niet trekken).
5. Verwijder alle lijnen en banden.
6. Verwijder alle haringen tussen de hoekharingen.
7. Open de afsluiters van elke AirPole.
8. Wacht totdat de meeste lucht eruit is gelopen.
9. Verwijder de vier hoekharingen.
10. Vouw/rol de tent naar de afsluiters toe om meer lucht te laten ontsnappen.
11. Rol de tent zodra deze is leeggelopen op totdat hij in de draagtas past.
12. Zorg ervoor dat alle onderdelen schoon zijn, alvorens ze in de draagtas te stoppen.
13. Als de tent nat of vochtig is wanneer u deze opbergt, laat hem dan zo spoedig mogelijk volledig drogen. Anders kan de stof tekenen van schimmel vertonen.

Reiniging en onderhoud



LET OP! Gevaar voor schade

- Gebruik geen scherpe of harde voorwerpen of bijtende schoonmaakmiddelen voor de reiniging.
- Gebruik geen middelen op alcoholbasis, chemicaliën, zeep en reinigingsmiddelen voor de reiniging.
- Verwijder vogelpoep en boomhars zo snel mogelijk, om te voorkomen dat het materiaal permanent beschadigd raakt.

1. Reinig het product indien nodig met schoon water en een zachte borstel.
2. Breng, voorafgaand aan elke reis, impregneermiddel tegen water en uv-straling aan.

De tent opbergen



INSTRUCTIE

- Zet de tent volledig op om deze te reinigen.
- Kies een zonnige dag voor de reiniging, om er zeker van te zijn dat het materiaal goed droogt.

1. Reinig de tent.
2. Laat de tent volledig luchten en controleer of deze helemaal is opgedroogd voordat je hem opbergt.
3. Bewaar de tent op een goed geventileerde, droge plek.

Problemen oplossen



INSTRUCTIE

- Tijdens de eerste blootstelling aan water kunnen de naden wat vochtig zijn. Door dit vocht zal de draad zwelven en de gaatjes opvullen die ontstaan zijn in het naaiproces.
- Een volledige set reserveonderdelen bevat:
 - Vochtwerend middel
 - Reparatietape en reparatieoplossing
 - Siliconenspray voor de ritssluitingen
 - Reserveharingen

Probleem	Oplossing
Tent blaast moeilijk op	<ul style="list-style-type: none">► Zorg ervoor dat de klep volledig in de AIR-paal is geschroefd.► Controleer of de opblaaslang bij de klep is gedraaid. Dit kan worden gemerkt aan geluiden. Draai de opblaasbare buis recht
Luchtlek	<ul style="list-style-type: none">► Zorg ervoor dat de klep volledig in de AIR-paal is geschroefd en dat de ringafdichting op haar plek zit.► Controleer of de dop van de klep goed vastzit.► Controleer op gaatjes, zie hoofdstuk „Een gaatje in de AirPole repareren” op pagina 37.
Waterlek	<ul style="list-style-type: none">► Controleer op lekkende naden, beschadigde tape en vochtige plekken.► Als u geen lekkages kunt vinden, zie hoofdstuk „Condensvorming” op pagina 36.► Als u lekkages vindt, brengt u naadafdichtingsmiddel aan.
Scheur in het doek	<ul style="list-style-type: none">► Gebruik reparatietape om het doek te dichten.► Laat reparaties uitvoeren door een geautoriseerd vakbedrijf.

Condensvorming

Alle tenten ondervinden condensvorming indien één of meerdere van de volgende omstandigheden van toepassing zijn:

- Hoge luchtvochtigheid
- Hoge grondvochtigheid
- Temperatuurval

Sterke condensvorming kan langs de binnenzijde van het dak stromen en van koorden, tapes en andere bevestigingen druppelen. Het kan worden verward met lekkage.

- Zorg voor meer ventilatie door deuren en/of ramen te openen.
- Gebruik een waterdicht grondzeil.

Een gaatje in de AirPole repareren

Als de AirPole lucht verliest, gaat u als volgt te werk:

1. Rits de buitenste hoes los waar de AirPole in zit.
2. Sluit de isolatieventielen, indien geïnstalleerd.
3. Verwijder de AirPole.
4. Laat de AirPole leeglopen.
5. Rits de beschermhoes open om de opblaasbare buis bloot te leggen.
6. Pomp wat lucht in de opblaasbare buis.
7. Dompel de buis onder in water.
8. Zoek het gaatje.
9. Gebruik reparatietape en reparatieoplossing om het gaatje te dichtten.
10. Rits de opblaasbare buis weer in de beschermhoes.
11. Rits de AirPole weer in de buitenste hoes.

Aluminium stok vervangen (indien beschikbaar)

- Vervang beschadigde aluminium stokken onmiddellijk. Neem contact op met de detailhandel of met het filiaal van de fabrikant in uw land (zie dometic.com/dealer).

Garantie

De wettelijke garantieperiode is van toepassing. Als het product defect is, neem dan contact op met de detailhandel of met het filiaal van de fabrikant in uw land (zie dometic.com/dealer).

Stuur voor de afhandeling van reparaties of garantie de volgende documenten mee:

- Een kopie van de factuur met datum van aankoop
- De reden voor de claim of een beschrijving van de fout

Houd er rekening mee dat eigenmachtige of niet-professionele reparatie gevolgen voor de veiligheid kan hebben en dat de garantie hierdoor kan komen te vervallen.

Garantievoorwaarden

De garantie dekt productiefouten, materialen en onderdelen. De garantie dekt geen verbleking van het tentdoek en slijtage en schade als gevolg van uv-straling, onjuist gebruik, onopzettelijke schade, stormschade en permanent, semipermanent of commercieel gebruik. De garantie dekt geen enkele vorm van gevolgschade. Neem voor claims contact op met uw handelaar. Dit heeft geen invloed op uw wettelijke rechten.

Verwijdering



- Gooi het verpakkingsmateriaal indien mogelijk altijd in recyclingafvalbakken.
- Vraag het dichtstbijzijnde recyclingcentrum of uw dealer naar informatie over hoe het product kan worden weggegooid in overeenstemming met alle van toepassing zijnde nationale en lokale regelgeving.

Læs og følg alle disse anvisninger, retningslinjer og advarsler i denne produktvejledning grundigt for at sikre, at du altid installerer, bruger og vedligeholder produktet korrekt. Disse anvisninger SKAL opbevares sammen med dette produkt.

Ved at benytte produktet bekræfter du hermed, at du har læst alle anvisninger, retningslinjer og advarsler grundigt, og at du forstår og er indforstået med de vilkår og betingelser, der er fastlagt heri. Du er indforstået med kun at bruge dette produkt til det beregnede formål og anvendelse i overensstemmelse med anvisningerne, retningslinjerne og advarslerne i denne produktvejledning samt i overensstemmelse med alle de gældende love og forskrifter. Manglende læsning og ignorering af disse anvisninger og advarsler kan medføre kvæstelser på dig selv og andre, skade på dit produkt eller skade på anden ejendom i nærheden. Der tages forbehold for eventuelle ændringer og opdateringer af denne produktvejledning samt anvisningerne, retningslinjerne og advarslerne samt den tilhørende dokumentation. Se documents.dometic.com, dometic.com for de nyeste produktinformationer.

Forklaring af symboler



FARE!

Sikkerhedshenvisning: Angiver en farlig situation, som medfører dødsfald eller alvorlig kvæstelse, såfremt den ikke undgås.



ADVARSEL!

Sikkerhedshenvisning: Angiver en farlig situation, som kan medføre dødsfald eller alvorlig kvæstelse, såfremt den ikke undgås.



FORSIGTIG!

Sikkerhedshenvisning: Angiver en farlig situation, som kan medføre mindre eller lette kvæstelser, såfremt den ikke undgås.



VIGTIGT!

Angiver en situation, som kan medføre materielle skader, såfremt den ikke undgås.



BEMÆRK

Supplerende oplysninger om betjening af produktet.

Generelle sikkerhedshenvisninger



FARE! Hvis dette ikke overholdes, vil det medføre dødelige eller alvorlige kvæstelser.

Fare for kulilteforgiftning

- Brug aldrig et apparat, der forbrænder brændstof som en grill eller gasvarmere, i teltet. Forbrændingsprocessen danner kulilte, som ophobes inde i teltet, da der ikke er noget træk.



ADVARSEL! Manglende overholdelse af disse advarsler kan medføre dødelige eller alvorlige kvæstelser.

Brandfare

- Sørg for, at du kender brandbeskyttelsesforanstaltningerne på stedet.
- Undgå madlavning i teltet eller brug af åben ild.
- Forlad straks teltet i tilfælde af brand.

Fare for kvælning

- Sørg for, at ventilationsåbningerne er åbne og uhindrede hele tiden for at undgå kvælning.



FORSIGTIG! Manglende overholdelse af disse forsigtighedshenvisninger kan medføre mindre eller moderate kvæstelser.

Fare for kvæstelser

- Dette apparat er ikke beregnet til at blive anvendt af personer (inkl. børn), som har begrænsede fysiske, sanselige eller mentale evner eller er uerfarne eller uvidende, med mindre der er sørget for et passende opsyn eller udførlig vejledning i brugen af apparatet fra en person, der er ansvarlig for deres sikkerhed.

- Lad ikke børn lege omkring teltet, og sørg for at bære fodtøj, der beskytter fødderne. Bardunerne er en snublefare, og pløkkene kan være skarpe.
- Rengøring og brugerens vedligeholdelse må ikke udføres af børn uden opsyn.
- Sørg for, at adgangsvejene er frie.

Leveringsomfang

Santorini FTK 4X8/2X4

Komponent	Antal
Telt	1
Håndpumpe	1
Pløkkepose	1
Bæretaske	1
Reparationssæt	1
Monterings- og betjeningsvejledning	1

Reunion FTG 5X5/4X4

Komponent	Antal
Telt	1
Aluminiumsstang til solafskærmning	1
Håndpumpe	1
Pløkkepose	1
Bæretaske	1
Reparationssæt	1
Monterings- og betjeningsvejledning	1

Pico FTC 2X2/1X1 TC-I

Komponent	Antal
Telt	1
Justerbare stænger	2
Håndpumpe	1
Pløkkepose	1
Bæretaske	1
Reparationssæt	1
Monterings- og betjeningsvejledning	1

Tilbehør

Santorini FTK 4X8/2X4

Beskrivelse	Art.nr.
4X8 indertelt	9120002121
4X8 tæppe	9120002122
4X8 underlag	9120002123
2X4 indertelt	9120002124
2X4 tæppe	9120002125
2X4 underlag	9120002126

Reunion FTG 5X5/4X4

Beskrivelse	Art.nr.
5X5 tæppe	9120002127
5X5 underlag	9120002128
4X4 tæppe	9120002129
4X4 underlag	9120002130

Pico FTC 2X2/1X1 TC-I

Beskrivelse	Art.nr.
2X2 underlag	9120002131
1X1 underlag	9120002132

Korrekt anvendelse

Dette telt er beregnet til:

- Lette til moderate vejrforhold
- Touring

Dette telt er **ikke** beregnet til:

- Meget kraftige vindstyrker eller snefald
- Fastligere eller erhvervmæssig brug

Dette produkt er kun egnet til dets beregnede formål og anvendelse i overensstemmelse med disse anvisninger.

Denne vejledning giver dig oplysninger om, hvad der er nødvendigt med henblik på en korrekt montering og/eller drift af produktet. Dårlig montering og/eller ukorrekt drift eller vedligeholdelse medfører utilstrækkelig ydeevne og mulige fejl.

Producenten påtager sig intet ansvar for kvæstelser eller skader i forbindelse med produktet, der skyldes:

- ukorrekt samling eller forbindelse inklusive for høj spænding
- ukorrekt vedligeholdelse eller brug af uoriginale reservedele, der ikke stammer fra producenten
- ændringer på produktet uden udtrykkelig tilladelse fra producenten
- brug til andre formål end dem, der er beskrevet i vejledningen.

Dometic forbeholder sig ret til at ændre produktets udseende og produktspecifikationer.

Brug af teltet



FORSIGTIG! Fare for kvæstelser og materielle skader

Du må aldrig åbne lynlåsen til beskyttelseskraven, mens en luftstang pumpes op. Dette vil medføre, at luftstangen bryder.

Før første brug

Lær produktet at kende ved at foretage en prøveopsætning, før produktet anvendes første gang. Kontroller, om leveringsomfanget er komplet.

Kun Santorini, Pico:

Sørg for at gøre dit produkt vejrbestandigt før den første brug

Produktet er fremstillet med materialer, der kræver forberedelse før brug for at optimere dets vejrbestandighed.

1. Sæt produktet op udenfor, når der forventes regn, eller hvor du kan sprøjte produktet grundigt med en vandslange, så det bliver helt vådt.

Dette kaldes også at gøre noget vejrbestandigt. Vejrbestandighedsprocessen sørger for, at stoffet strammes, så bomulden i den syede søm svulmer op og udfylder de huller, der er lavet af synålen under fremstillingsprocessen.

2. Lad produktet tørre grundigt, før det pakkes væk.

Ved at følge denne proces før den første brug sikres det, at produktet bliver mere vind- og vandtæt, når det efterfølgende bliver vådt.

Valg af en plads

Vælg et plant sted, der er beskyttet mod vinden:

1. Brug om nødvendigt en læskærm.
2. Vælg et sted med skygge for at undgå, at UV-strålerne nedbryder stoffet.
3. Undgå opsætning under træer, da faldende grene, harpiks osv. kan beskadige produktet.
4. Fjern skarpe sten og andre rester, så underlaget ikke bliver beskadiget.
5. Opsæt produktet, så dørene vender væk fra vinden.

Opstilling af teltet



FORSIGTIG! Fare for kvæstelser og materielle skader

- Brug ikke nogen former for kompressorer, der er beregnet til oppumpning af bildæk.
- Pust kun madrassen (såfremt forefindes) til maks. 2 psi/0,14 bar.
- Du må kun pumpe luftstængerne op i trykmålerens grønne zone på den medfølgende håndpumpe (10 psi/0,69 bar).



VIGTIGT! Materielle skader

Du må ikke åbne eller lukke lynlåsen med brug af vold.



BEMÆRK

- Teltet leveres med pløkke til almindelig brug. De vil være egnet til mange steder, men der kan kræves specielle pløkke til særlige typer jordbunde. Spørg din forhandler.
- Slå pløkkene i jorden med en vinkel på 45° væk fra teltet.
- Slå pløkkerne i bardunerne på linje med den søm, de starter fra.

Vær opmærksom på følgende tips, når du sætter teltet op:

- Figureerne viser en generel oversigt over opsætningen. Den faktiske opsætning varierer en smule afhængigt af teltets model.
- Få hjælp. Opsætningen er nemmere, hvis man er flere om det.
- Pump luftstængerne op fra forsiden og mod bagsiden.
- Efter teltet er rejst op, skal du kontrollere hjørnepløkkene og om nødvendigt sætte dem i igen. Det indvendige forteltgulv skal være glattet ud og have en firkantet form.
- Pløk bardunerne, så teltet er stramt men stadig holder faconen.
- Anbring stormbånd, såfremt de forefindes.
- Kontrollér af og til bardunerne for at sikre, at de er tilstrækkeligt stramme, og brug evt. skyderne til at justere dem.

Sæt teltet op på følgende måde:

1. For at beskytte teltet mod snavs og beskadigelser skal der lægges et underlag før udpakningen.
2. Pak teltet ud.
3. Sortér og identificér de forskellige komponenter.

4. Fortsæt som vist for at sætte teltet op:
 - Santorini: fig. 2, side 4 til fig. 9, side 5.
 - Reunion: fig. 10, side 5 til fig. 20, side 7.
 - Pico: fig. 21, side 7 til fig. 29, side 8.

Fjernelse af oversejlet (kun Reunion)

- ▶ Forsæt som vist for at fjerne oversejlet: fig. 19, side 6.
- ▶ Anbring oversejlet, før teltet afmonteres.

Afmontering af teltet



VIGTIGT! Materielle skader

Brug ikke vold, når du afmonterer teltet. Ellers kan du beskadige materialerne.

1. Fjern al udvendig smuds.
2. Luk alle rullegardiner, eller fjern gardinerne.
3. Luk alle døre og åbninger.
4. Tryk solsejlsstangen ud af muffen, hvis den er monteret. Der må ikke trækkes.
5. Fjern alle barduner og bånd.
6. Fjern alle pløkke mellem hjørnepløkkene.
7. Åbn ventilerne på hver enkelt stang.
8. Vent, indtil det meste af luften er sivet ud.
9. Fjern de fire hjørnepløkke.
10. Fold/rul teltet mod ventilerne for at fjerne mere af luften.
11. Når luften er tømt, skal du rulle teltet sammen, så det passer i bæretasken.
12. Kontrollér, at alle dele er rene, før de pakkes i bæretasken.
13. Hvis teltet er vådt eller fugtigt, når det pakkes væk, skal det tørres hurtigst muligt. Ellers kan stoffet begynde at blive muggent.

Rengøring og vedligeholdelse



VIGTIGT! Fare for beskadigelse

- Du må ikke bruge skarpe eller hårde genstande eller rengøringsmidler under rengøringen.
- Brug ikke spritbaserede materialer, kemikalier, sæbe og rengøringsmidler under rengøringen.
- Fjern fugleklatte og træharpiks så hurtigt som muligt for at undgå, at materialet tager permanent skade.

1. Rengør produktet om nødvendigt med rent vand og en blød børste.
2. Påfør imprægnering mod vand og UV-stråling før hver tur.

Opbevaring af teltet



BEMÆRK

- Sæt teltet helt op med henblik på rengøring.
- Vælg at gøre rent på en dag, hvor solen skinner, så du er sikker på, at materialet tørrer helt.

1. Rengør teltet.
2. Tøm luften helt, og sørg for, at teltet er helt tørt, inden det pakkes væk.
3. Skal opbevares et tørt sted med god udluftning.

Udbedring af fejl



BEMÆRK

- Under den første udsættelse for vand kan der være lidt fugt på sømmene. Som følge af denne fugt svulmer trådene op og fylder de huller, der opstår under syningsprocessen.
- Et komplet udstyret reservedelssæt indeholder:
 - Vandtætningsmiddel
 - Reparationstape og reparationsopløsning
 - Silikonespray til lynlåsene
 - Reservepløkke

Problem	Løsning
Det er vanskeligt at pumpe teltet op	<ul style="list-style-type: none"> ▶ Kontrollér, at ventilen er skruet helt i luftstangen. ▶ Kontrollér, om luftslangen er snoet ved ventilen. Dette kan indikeres med støj. Sørg for, at luftslangen ikke er snoet.
Luftudslip	<ul style="list-style-type: none"> ▶ Kontrollér, at ventilen er skruet helt i luftstangen, og at ringtætningen sidder korrekt. ▶ Kontrollér, at ventilhætten sidder spændt stramt på. ▶ Kontrollér, om der er huller, se kapitlet „Reparation af et hul i luftstangen“ på side 40.
Vandlækage	<ul style="list-style-type: none"> ▶ Kontrollér, om der er søm, der lækker, beskadigede bånd og fugtige områder. ▶ Hvis du ikke kan finde lækager, se kapitlet „Dannelse af kondens“ på side 40. ▶ Påfør sømtætningsmiddel, hvis du finder lækager.
Revne i stoffet	<ul style="list-style-type: none"> ▶ Brug reparationstape til at tætte stoffet. ▶ Få reparationer udført hos en autoriseret specialist.

Dannelse af kondens

Alle telte kan dugge indvendigt, hvis et eller flere af de følgende forhold gør sig gældende:

- Høj luftfugtighed
- Høj jordfugtighed
- Et temperaturfald

Kraftig kondensering kan løbe ned ad taget og dryppe ned på bindere, bånd og andre indvendige samlinger og forveksles med lækage.

- ▶ Sørg for kraftigere udluftning ved at åbne døre og/eller vinduer.
- ▶ Monter et vandtæt underlag.

Reparation af et hul i luftstangen

Gør følgende, hvis der mangler luft i luftstængerne:

1. Lyn yderkraven af luftstangen op.
2. Luk isoleringsventilerne, hvis de findes.
3. Fjern luftstangen.
4. Luk luften ud af luftstangen.
5. Lyn beskyttelseskraven af for at blotlægge luftslangen.
6. Pust luft i luftslangen.
7. Neddyk slangen i vand.
8. Find hullet.
9. Brug reparationstape og en reparationsopløsning for at tætte hullet.
10. Lyn luftslangen tilbage på beskyttelseskraven.
11. Lyn luftstangen tilbage på yderkraven.

Udskiftning af aluminiumsstang (såfremt forefindes)

- ▶ Udskift beskadigede aluminiumsstænger med det samme, såfremt de findes. Kontakt din forhandler eller producentens afdeling i dit land (se dometic.com/dealer).

Garanti

Den lovbestemte garantiperiode gælder. Hvis produktet er defekt, bedes du kontakte din forhandler eller producentens afdeling i dit land (se dometic.com/dealer).

Ved reparation eller krav om garanti skal du medsende følgende bilag:

- En kopi af regningen med købsdato
- En reklamationsgrund eller en fejlbeskrivelse.

Vær opmærksom på, at egne eller uprofessionelle reparationer kan have sikkerhedsmæssige konsekvenser og kan gøre garantien ugyldig.

Garantibetingelser

Garantien dækker produktionsfejl, materialer og dele. Garantien dækker ikke falmning af afdækningen og slitage samt UV-nedbrydning, misbrug, utilsigtet beskadigelse, stormskader, permanent eller halvpermanent brug eller brug i kommercielt øjemed. Den dækker ikke følgeskader. Kontakt din forhandler i forbindelse med krav. Dette påvirker ikke dine lov-mæssige krav.

Bortskaffelse



- ▶ Bortskaf så vidt muligt emballagemateriale sammen med det tilsvarende genbrugsaffald.
- ▶ Kontakt en lokal genbrugsstation eller din faghandel for at få de pågældende forskrifter om, hvordan du bortskaffer produktet i overensstemmelse med disse gældende forskrifter for bortskaffelse.

Läs och följ noggrant alla instruktioner, direktiv och varningar i den här produkthandboken för att säkerställa att du alltid installerar, använder och underhåller produkten på rätt sätt. Dessa instruktioner MÅSTE förvaras tillsammans med produkten.

Genom att använda produkten bekräftar du härmed att du noggrant har läst alla instruktioner, direktiv och varningar och att du förstår och är införstådd med att följa de villkor som anges här. Du är införstådd med att endast använda denna produkt i avsett syfte och i enlighet med instruktionerna, direktiven och varningarna som anges i denna produkthandbok samt i enlighet med alla gällande lagar och bestämmelser. Om du inte läser och följer instruktionerna och varningarna som anges här kan det leda till personskador på dig eller andra, på produkten eller annan egendom i närheten. Denna produkthandbok, inklusive instruktionerna, direktiven och varningarna samt relaterad information, kan ändras och uppdateras. För uppdaterad produktinformation, besök documents.dometic.com, dometic.com.

Symbolförklaring



FARA!

Säkerhetsanvisning: Anger en farlig situation som, om den inte kan undvikas, leder till döden eller allvarlig personskada.



VARNING!

Säkerhetsanvisning: Anger en farlig situation som, om den inte kan undvikas, kan leda till döden eller allvarlig personskada.



AKTA!

Säkerhetsanvisning: Anger en farlig situation som, om den inte kan undvikas, leder till lindrig eller måttlig personskada.



OBSERVERA!

Anger en situation som, om den inte kan undvikas, kan leda till materiell skada.



ANVISNING

Kompletterande information om användning av produkten.

Allmänna säkerhetsanvisningar



FARA! Om inte denna anvisning följs leder det till dödsfall eller allvarliga personskador.

Fara för kolmonoxidförgiftning

- Använd aldrig en förbränningsapparat som grill eller gasolkök inuti tältet. Förbränningen bildar kolmonoxid som samlas inuti tältet eftersom det inte finns någon ventilation.



VARNING! Om man underlåter att följa de här varningarna kan följden bli dödsfall eller allvarlig personskada.

Brandrisk

- Observera brandskyddsanordningarna på platsen.
- Laga inte mat i tältet och använd inte öppen låga.
- Lämna genast tältet vid brand.

Kvävningsrisk

- Kontrollera att ventilationsöppningarna är öppna och rensa hela tiden för att förebygga risk för kvävning.



AKTA! Om man underlåter att följa de här försiktighetsåtgärderna kan följden bli lindrig eller måttlig personskada.

Risk för personskada

- Denna apparat får inte användas av personer (inklusive barn) med nedsatt fysisk, sensorisk eller mental förmåga, eller som inte har erfarenhet eller tillräckliga kunskaper, såvida inte apparaten används under uppsikt eller med tillräcklig vägledning av en person som ansvarar för säkerheten.
- Låt inte barn leka i närheten av tältet och se till att de använder lämpliga skyddande skor. Staglinor innebär snubblingsrisk och pinnarna kan vara vassa.

- Rengöring och användarunderhåll får inte genomföras av barn utan uppsikt.
- Håll fritt på gångvägarna.

Leveransomfattning

Santorini FTK 4X8/2X4

Komponent	Mängd
Tält	1
Handpump	1
Pinnpåse	1
Bärväska	1
Reparationssats	1
Monterings- och bruksanvisning	1

Reunion FTG 5X5/4X4

Komponent	Mängd
Tält	1
Sufflettstolpe i aluminium	1
Handpump	1
Pinnpåse	1
Bärväska	1
Reparationssats	1
Monterings- och bruksanvisning	1

Pico FTC 2X2/1X1 TC-I

Komponent	Mängd
Tält	1
Justerbara stolpar	2
Handpump	1
Pinnpåse	1
Bärväska	1
Reparationssats	1
Monterings- och bruksanvisning	1

Tillbehör

Santorini FTK 4X8/2X4

Beskrivning	Art.nr
4X8 innertält	9120002121
4X8 matta	9120002122
4X8 golvsydd	9120002123
2X4 innertält	9120002124
2X4 matta	9120002125
2X4 golvsydd	9120002126

Reunion FTG 5X5/4X4

Beskrivning	Art.nr
5X5 matta	9120002127
5X5 golvsydd	9120002128
4X4 matta	9120002129
4X4 golvsydd	9120002130

Pico FTC 2X2/1X1 TC-I

Beskrivning	Art.nr
2X2 golvsydd	9120002131
1X1 golvsydd	9120002132

Avsedd användning

Tältet passar för:

- Fint till måttligt väder
- Resor

Tältet passar **inte** för:

- Mycket hårda vindar eller snöfall
- Säsongsamping eller kommersiellt bruk

Den här produkten lämpar sig endast för avsedd användning i enlighet med denna bruksanvisning.

Den här manualen informerar om vad som krävs för att installera och/eller använda produkten på rätt sätt. Felaktig installation och/eller användning eller felaktigt underhåll kommer leda till att produkten inte fungerar optimalt och riskerar gå sönder.

Tillverkaren åtar sig inget ansvar för personskador eller materiella skador på produkten som uppstår till följd av:

- Felaktig montering eller anslutning, inklusive för hög spänning
- Felaktigt underhåll eller användning av reservdelar som inte är originaldelar från tillverkaren
- Ändringar som utförts utan uttryckligt medgivande från tillverkaren
- Användning för andra ändamål än de som beskrivs i denna bruksanvisning

Dometic förbehåller sig rätten att ändra produktens utseende och specifikationer.

Använda tältet



AKTA! Risk för personskador och materialskador

Öppna aldrig dragkedjan på skyddshöljet medan en luftstolpe är uppumpad. Detta leder till att luftstolpen spricker.

Före den första användningen

Bekanta dig med produkten genom att göra en testuppsättning innan produkten används på riktigt första gången. Kontrollera att allt finns som ska ingå i leveransen.

Santorini, endast Pico:

Prova produktens väderbeständighet före första användningen

Produkten är tillverkad av material som behöver förberedas före användningen för att maxa väderbeständigheten.

1. Sätt upp produkten fullständigt utomhus om det väntas regn eller i de fall du kan blöta ner produkten med en slang.

Detta kallas för väderbeständighetsprovning. Under väderbeständighetsprovningen stramas tyget åt så att sytrådarna i bomullen kan svälla och fylla igen de hål som skapats av synålen vid tillverkningen.

2. Låt produkten torka ordentligt innan den packas undan.

Utför den här proceduren före den första användningen för att säkerställa att produktens väderbeständighet kommer att förbättras för varje blötläggning.

Välja en plats

Välj en plan plats som är vindsyddad:

1. Använd ett vindsydd om det behövs.
2. Välj en skuggig plats så att inte UV-strålning försämrar tyget.
3. Undvik att sätta upp tältet under träd eftersom nedfallande grenar, kåda etc. kan skada tältet.
4. Rensa bort vassa stenar och skräp från platsen så att inte markduken skadas.
5. Sätt upp tältet med dörrarna bort från vinden.

Sätta upp tältet



AKTA! Risk för personskador och materialskador

- Använd inte några kompressorer som är avsedda att pumpa bildäck.
- Blås bara upp madrassen (om en sådan finns) till max. 2 psi/0,14 bar.
- Pumpa endast luftstolparna till tryckmätarens gröna zon på den medföljande handpumpen (10 psi/0,69 bar).



OBSERVERA! Materiell skada

Öppna eller stäng inte dragkedjorna med våld.



ANVISNING

- Tältet levereras med standardtältpinnar. Dessa kommer att passa på många platser men för vissa underlag kommer specialpinnar krävas. Fråga din återförsäljare.
- Driv in pinnarna i marken med 45° vinkel från tältet.
- Fäst staglinorna i linje med sömmen de börjar från.

Tänk på följande tips när du sätter upp tältet:

- Bilderna ger en allmän översikt över uppsättningen. Den verkliga uppsättningen kommer variera beroende på tältmodellen.
- Be om hjälp. Det är lättare att sätta upp tältet om man är flera.
- Pumpa upp luftstolparna framifrån och bakåt.
- När tältet har ställts upp lodrätt, kontrollera hörnpinnarna och stick in dem på nytt vid behov. Markduken på insidan ska vara sträckt och ha rektangulär form.
- Sätt fast staglinorna så att tältet är spänt utan att formen påverkas negativt.
- Sätt dit stormremmarna om sådana finns.
- Kontrollera staglinorna då och då för att se om de är rätt spända, justera vid behov med löparna.

Sätt upp tältet så här:

1. Börja med att lägga ut en markduk eller underlag innan tältet packas upp, så att det inte blir smutsigt eller skadas.
2. Packa upp tältet.
3. Separera och identifiera de olika delarna.
4. Gör så här för att sätta upp tältet:
 - Santorini: bild **2**, sida 4 till bild **9**, sida 5.
 - Reunion: bild **10**, sida 5 till bild **20**, sida 7.
 - Pico: bild **21**, sida 7 till bild **29**, sida 8.

Ta bort yttertältet (gäller endast Reunion)

- Gör så här för att ta bort yttertältet: bild 19, sida 6.
- Montera yttertältet innan tältet demonteras.

Ta ner tältet



OBSERVERA! Materiell skada

Använd inte våld när du tar ner tältet. Annars kan material skadas.

1. Ta bort all smuts på utsidan.
2. Stäng alla rullgardiner eller ta bort gardinerna.
3. Stäng alla dörrar och öppningar.
4. Om den är installerad ska sufflettstolpen skjutas ut ur skyddshöljet, dra inte.
5. Ta bort alla linor och remmar.
6. Ta bort alla pinnar mellan hörnpinnarna.
7. Öppna ventilerna på varje stolpe.
8. Vänta tills den mesta luften har släppts ut.
9. Ta bort de fyra hörnpinnarna.
10. Vik/rolla tältet mot ventilerna för att släppa ut mer luft.
11. När tältet är helt tomt på luft, rulla ihop det så det passar i bärväska.
12. Se till att alla delar är rena innan de packas i bärväska.
13. Om tältet är vått eller fuktigt när det stuvats undan ska det torkas fullständigt så fort som möjligt. Annars kan det börja uppstå tecken på mögel på tyget.

Rengöring och skötsel



OBSERVERA! Risk för skada

- Använd inte vassa eller hårda föremål eller rengöringsmedel för rengöringen.
- Använd inte alkoholbaserade material, kemikalier, såpa eller rengöringsmedel vid rengöring.
- Ta bort fågelspillning och tråkåda så snabbt som möjligt för att förhindra att materialet skadas permanent.

1. Rengör vid behov produkten med rent vatten och en mjuk borste.
2. Impregnera mot vatten och UV-strålning inför varje resa.

Förvara tältet



ANVISNING

- Sätt upp tältet helt för rengöring.
- Välj en solig dag så att materialet kan torka ordentligt.

1. Rengör tältet.
2. Lufta tältet ordentligt och se till att det är helt torrt innan du lägger undan det.
3. Förvara på en torr och välventilerad plats.

Felsökning



ANVISNING

- Vid första exponeringen för vatten kan det finnas lite fukt vid sömmarna. Denna fukt gör att trådarna sväller och täpper igen hålen som bildades när tältet syddes.
- En fullutrustad reservdelssats ska innehålla:
 - Vattentätare
 - Reparationstejp och -lösning
 - Silikonspray för dragkedjorna
 - Reservpinnar

Problem	Åtgärd
Tältet kan bara pumpas upp med svårigheter	<ul style="list-style-type: none">➤ Kontrollera att ventilen är helt inskruvad i AIR-stången.➤ Kontrollera om uppblåsningsröret är vridet vid ventilen. Detta kan avge ljud. Råta till uppblåsningsröret
Luftläckage	<ul style="list-style-type: none">➤ Kontrollera att ventilen är helt inskruvad i AIR-stången och att o-ringstättningen sitter på plats.➤ Kontrollera att locket på ventilen är ordentligt åtdraget.➤ Kontrollera om det finns punkteringar, se kapitel "Reparera en punktering i luftstolpen" på sidan 44.
Vattenläckage	<ul style="list-style-type: none">➤ Se efter om det finns sömmar som läcker, skadad tejp eller fuktiga områden.➤ Om du inte hittar några läckage, se kapitel "Kondens" på sidan 44.➤ Applicera sömtätningsmedel om du hittar några läckage.
Reva i tyget	<ul style="list-style-type: none">➤ Använd reparasjonstejp för att försluta tyget.➤ Låt en auktoriserad specialist utföra reparationer.

Kondens

Alla tält utsätts för intern kondens om ett eller flera villkor gäller:

- Hög luftfuktighet
- Hög markfukt
- Temperaturfall

Kraftig kondens kan rinna nedför insidan av taket och droppa från band och andra interna beslag och av misstag ses som läckage.

- Öka ventilationen genom att öppna dörrar och/eller fönster.
- Installera en vattentät markduk.

Reparera en punktering i luftstolpen

Om en luftstolpe tappas luft, gör så här:

1. Öppna dragkedjan från det yttre höljet som håller luftstolpen.
2. Stäng isoleringsventilerna om sådana finns.
3. Ta bort luftstolpen.
4. Töm ut luften ur luftstolpen.
5. Öppna dragkedjan på skyddshöljet för att frilägga det uppblåsbara röret.
6. Blås in lite luft i det uppblåsbara röret.
7. Sänk ner röret i vatten.
8. Leta reda på punkteringen.
9. Använd reparasjonstejp och solution för att tätat hålet.
10. Dra igen skyddshöljets dragkedja runt det uppblåsbara röret.
11. Dra igen det yttre höljets dragkedja runt luftstolpen.

Byta ut aluminiumstolpe (om sådan finns)

- Om det finns skadade aluminiumstolpar ska dessa bytas ut omgående. Kontakta återförsäljaren eller tillverkarens filial i ditt land (se dometic.com/dealer).

Garanti

Den lagstadgade garantitiden gäller. Kontakta din återförsäljare eller tillverkarens avdelningskontor i ditt land (se dometic.com/dealer) om produkten är defekt.

Vid reparations- och garantiärenden ska följande dokument skickas med när du returnerar produkten:

- En kopia på fakturan med inköpsdatum
- En reklambeskrivning eller felbeskrivning

Observera att självständiga eller icke professionella reparationer kan påverka säkerheten och leda till att garantin blir ogiltig.

Garantivillkor

Garantin täcker tillverkningsfel, material och delar. Garantin täcker inte blekning av skyddet och slitage på grund av UV-strålning, felaktig användning, skador som beror på olyckor, stormskador eller permanent, halvpermanent eller kommersiell användning. Den täcker inga skador som resultat av detta. Kontakta din återförsäljare vid reklamationer. Detta påverkar inte dina lagstadgade rättigheter.

Avfallshantering



- Lämna om möjligt förpackningsmaterialet till återvinning.
- Konsultera ett lokalt återvinningscenter eller en specialiserad återförsäljare för information om hur man bortkaffar produkten i enlighet med tillämpliga bortskaffningsförfordningar.

Vennligst les disse instruksjonene nøye og følg alle anvisninger, retningslinjer og advarsler i denne produktveiledningen for å sikre at du installerer, bruker og vedlikeholder produktet ordentlig til enhver tid. Disse instruksjonene MÅ alltid følge med produktet.

Ved å bruke dette produktet bekrefter du at du har lest alle anvisninger, retningslinjer og advarsler grundig, og at du forstår og samtykker i å overholde vilkårene slik de er presentert her. Du godtar å bruke dette produktet kun til tiltenkt formål og bruksområder, og i samsvar med anvisningene, retningslinjene og advarslene slik de er presentert i denne produktveiledningen, så vel som i samsvar med alle gjeldende lovbestemmelser og forskrifter. Hvis anvisningene og advarslene som er presentert her, ikke blir lest og fulgt, kan det føre til personskader hos deg selv eller andre, skader på produktet eller skader på annen eiendom i nærheten. Denne produktveiledningen med sine anvisninger, retningslinjer og advarsler, samt relatert dokumentasjon, kan være underlagt endringer og oppdateringer. For oppdatert produktinformasjon, se documents.dometic.com, dometic.com.

Symbolforklaring



FARE!

Sikkerhetsregel: Kjennetegner en farlig situasjon som - dersom den ikke unngås - resulterer i alvorlige personskader, eventuelt med døden til følge.



ADVARSEL!

Sikkerhetsregel: Kjennetegner en farlig situasjon som - dersom den ikke unngås - kan resultere i alvorlige personskader, eventuelt med døden til følge.



FORSIKTIG!

Sikkerhetsregel: Kjennetegner en farlig situasjon som - dersom den ikke unngås - kan resultere i mindre til moderate personskader.



PASS PÅ!

Kjennetegner en situasjon som - dersom den ikke unngås - kan resultere i materielle skader.



MERK

Ytterligere informasjon om betjening av produktet.

Generelle sikkerhetsinstruksjoner



FARE! Hvis disse instruksjonene ikke overholdes, kan det oppstå alvorlige personskader, eventuelt med døden til følge.

Fare for karbonmonoksidforgiftning

- Bruk aldri et drivstoffbrennende apparat som grill eller gassvarmere inne i teltet. Forbrenningsprosessen produserer karbonmonoksid som akkumulerer inne i teltet, da det ikke er noen avtrekkskanal.



ADVARSEL! Manglende overholdelse av disse advarslene kan resultere i alvorlige personskader, eventuelt med døden til følge.

Brannfare

- Sørg for å kjenne tiltakene for brannsikkerhet på stedet.
- Du må ikke tilberede mat i forteltet eller bruke åpen ild.
- Ved brann må teltet forlates øyeblikkelig.

Kvelningsfare

- Sørg for at lufteåpningene er åpne og fri til enhver tid for å unngå kvelning.



FORSIKTIG! Manglende overholdelse av disse forsiktighetsvarslene kan resultere i mindre til moderate personskader.

Fare for personskader

- Dette apparatet skal ikke brukes av personer (inkludert barn) med reduserte fysiske, sensoriske eller psykiske evner, eller også manglende erfaring eller kunnskap, med mindre de er under egnet oppsyn eller har fått anvisninger om bruk av apparatet av en person som er ansvarlig for deres sikkerhet.

- Ikke la barn leke rundt teltet, og påse at alle har på seg egnet beskyttende fotteøy. Bardunlinjer er en snublefare og pluggen kan være skarpe.
- Rengjøring og vedlikehold må ikke utføres av barn uten at de er under oppsikt.
- Ikke blokker gjennomganger.

Leveringsomfang

Santorini FTK 4X8/2X4

Komponent	Antall
Telt	1
Håndpumpe	1
Pose med pluggen	1
Bæreseske	1
Reparasjonssett	1
Monterings- og bruksanvisning	1

Reunion FTG 5X5/4X4

Komponent	Antall
Telt	1
Aluminium-baldakinstang	1
Håndpumpe	1
Pose med pluggen	1
Bæreseske	1
Reparasjonssett	1
Monterings- og bruksanvisning	1

Pico FTC 2X2/1X1 TC-I

Komponent	Antall
Telt	1
Justerbare stenger	2
Håndpumpe	1
Pose med pluggen	1
Bæreseske	1
Reparasjonssett	1
Monterings- og bruksanvisning	1

Tilbehør

Santorini FTK 4X8/2X4

Beskrivelse	Art.nr.
4X8 innertelt	9120002121
4X8 teppe	9120002122
4X8 fotavtrykk	9120002123
2X4 innertelt	9120002124
2X4 teppe	9120002125
2X4 fotavtrykk	9120002126

Reunion FTG 5X5/4X4

Beskrivelse	Art.nr.
5X5 teppe	9120002127
5X5 fotavtrykk	9120002128
4X4 teppe	9120002129
4X4 fotavtrykk	9120002130

Pico FTC 2X2/1X1 TC-I

Beskrivelse	Art.nr.
2X2 fotavtrykk	9120002131
1X1 fotavtrykk	9120002132

Tiltenkt bruk

Dette teltet er egnet for:

- Lett til moderat vær
- Rundreiser

Dette teltet er **ikke** egnet for:

- Svært sterk vind eller snøfall
- Sesongparkering eller kommersiell bruk

Dette produktet er kun egnet for det tiltenkte formålet og bruksområdet i samsvar med disse instruksjonene.

Denne veiledningen gir informasjon som er nødvendig for korrekt installasjon og/eller bruk av produktet. Feilaktig installasjon og/eller ukorrekt bruk eller vedlikehold vil resultere i en utilfredsstillende ytelse og mulig svikt.

Produsenten fraskriver seg ethvert ansvar for personskader eller materielle skader på produktet som følge av:

- Ukorrekt montering eller tilkobling, inkludert for høy spenning
- Ukorrekt vedlikehold eller bruk av andre reservedeler enn originale reservedeler levert av produsenten
- Modifisering av produktet uten at det er gitt uttrykkelig godkjenning av produsenten
- Bruk til andre formål enn beskrevet i denne veiledningen

Dometic forbeholder seg rettigheten til å endre produktet ytre og produktspesifikasjoner.

Bruke teltet



FORSIKTIG! Risiko for personskade og skade på materiale

Åpne aldri glidelåsen på beskyttelseshylsen så lenge en luftstang er fylt med luft. Dette vil resultere i at luftstangen sprenge.

Før første gangs bruk

Gjør deg kjent med produktet ved å utføre et testoppsett før produktet brukes for første gang. Sjekk at leveransen er komplett.

Santorini, kun Pico:

Herding av produktet før første gangs bruk

Produktet er produsert med materialer som krever forberedelser før bruk for å gjøre det best mulig beskyttet mot værpåvirkning.

1. Sett opp produktet komplett utendørs når det forventes regn, eller et sted du kan benytte en hageslange for å gjennomfukte produktet.

Denne prosessen er kjent som herding. Herdeprosessen strammer stoffet og sørger for at bomullstrådene i sømmene svulmer opp og fyller hullene fra synålene under produksjonsprosessen.

2. La produktet tørke fullstendig før du pakker det vekk.

Ved å følge denne prosedyren før første gangs bruk, sikrer du at produktet får bedre væregenskaper før det blir vått senere.

Velge sted for oppsett

Velg et flatt sted som er beskyttet mot vind:

1. Bruk vindskjerm om nødvendig.
2. Velg et sted der det er skygge for å unngå UV-nedbrytning av tekstilen.
3. Unngå å sette opp under trær, da grener som faller ned, kvaer, osv. kan skade produktet.
4. Rydd stedet for skarpe steiner og rusk for å unngå å skade underlaget.
5. Sett opp produktet slik at dørene vender vekk fra vinden.

Oppsett av teltet



FORSIKTIG! Risiko for personskade og skade på materiale

- Ikke bruk kompressorer av noe slag som er ment for å fylle luft på bildekk.
- Madrassen (hvis tilgjengelig) må bare blåses opp til et trykk på maksimalt 2 psi/0,14 bar.
- Fyll luft i luftslangene bare i den grønne sonen på trykkmåleren på håndpumpen som følger med (10 psi/0,69 bar).



PASS PÅ! Materielle skader

Ikke åpne eller lukk glidelåsene med makt.



MERK

- Forteltet leveres komplett med universalplugg. Disse vil være egnet for mange steder men spesialplugg kreves for noen typer grunnlag. Spør din forhandler.
- Kjør inn pluggene i 45° vinkel fra forteltet og ned i bakken.
- Plugg bardunene på linje med sømmen de starter fra.

Husk på følgende tips når du setter opp forteltet:

- Illustrasjonene viser en generell oversikt over oppsettet. Det faktiske oppsettet vil variere noe, basert på teltmodell.
- Skaff hjelp. Det er enklere for flere mennesker å sette opp.
- Fyll luft i luftstengene fra foran til bak.
- Når teltet er satt opp, sjekk hjørnepluggene og sett ned pluggen på nytt om nødvendig. Grunnlaget på innsiden skal være stramt og ligge rektangulært.
- Plugg i bardunene slik at teltet er stramt uten av det ødelegger formen.
- Fest stormstroppene hvis de er tilgjengelige.
- Sjekk bardunene fra tid til annen for å sikre tilstrekkelig spenning, bruk løpeskiner for å justere om nødvendig.

Sett opp forteltet som følger:

1. For å beskytte teltet fra smuss og skade, legg ned et underlag på bakken eller fotavtrykk før det pakkes opp.
2. Pakk opp teltet.
3. Separer og identifiser de forskjellige komponentene.
4. Gå frem som vist for å sette opp teltet:
 - Santorini: fig. **2**, side 4 til fig. **9**, side 5.
 - Reunion: fig. **10**, side 5 til fig. **20**, side 7.
 - Pico: fig. **21**, side 7 til fig. **29**, side 8.

Fjerne overteltet (kun Reunion)

- Gå frem på følgende måte for å fjerne overteltet: fig. 19, side 6.
- Fest overteltet før du bygger ned teltet.

Demontere teltet



PASS PÅ! Materielle skader

Ikke bruk makt når du demonterer teltet. Da kan du skade materialet.

1. Fjern smuss på utsiden.
2. Lukk alle vinduspersiener eller fjern gardiner.
3. Lukk alle dører og åpninger.
4. Hvis baldakinstang er montert, trykk den ut av hylsen. Ikke dra i den.
5. Fjern alle linjer og stropper.
6. Fjern alle pluggene mellom hjørnepluggene.
7. Åpne ventilene på hver stang.
8. Vent til mesteparten av luften har gått ut.
9. Fjern de fire hjørnepluggene.
10. Brett/rull sammen forteltet mot ventilene for å fjerne mer luft.
11. Når den er tømt for luft, rull sammen forteltet så den får plass i bærevesken.
12. Sjekk at alle deler er rene før du legger dem i bærevesken.
13. Hvis teltet er vått eller fuktig når det pakkes bort, må det tørkes så raskt som mulig. Ellers kan stoffet begynne å mugne.

Rengjøring og vedlikehold



PASS PÅ! Fare for skader

- Ikke bruk skarpe eller harde gjenstander eller rengjøringsmidler til rengjøring.
- Ikke benytt alkoholbaserte materialer, kjemikalier, såper og rengjøringsmidler til rengjøring.
- Fjern fuglemøkk og kvae så snart som mulig, for å unngå permanent skade på materialet.

1. Om nødvendig, rengjør produktet med rent vann og en myk børste.
2. På impregnering mot vann og UV-stråling før hver reise.

Oppbevaring av teltet



MERK

- Sett opp teltet helt for rengjøring.
- Velg en dag med sol for rengjøring for å være sikker på at materialet vil tørke godt.

1. Rengjør teltet.
2. Luft teltet godt, og påse at det er helt tørt før du pakker det bort.
3. Oppbevar på et godt ventilert, tørt sted.

Feilretting



MERK

- Under første eksponering for vann, kan det forekomme fuktighet i sømmene. På grunn av denne fuktigheten vil trådene svulme opp og fylle hullene som har oppstått i syprosessen.
- Et fullt utstyrt reservedelsett skal inneholde:
 - Impregnering
 - Reparasjonsteip og reparasjonsløsning
 - Silikonspray for glidelåsene
 - Reserveplugg

Problem	Løsning
Det oppstår alltid problemer med å fylle luft i teltet	<ul style="list-style-type: none">➤ Sjekk at ventilen er skrudd helt inn i luftstangen.➤ Sjekk om inflasjonsslangen er vridd ved ventilen. Dette kan indikeres med lyd. Vri opp oppblåsingslangen
Luftlekkasje	<ul style="list-style-type: none">➤ Sjekk at ventilen er skrudd helt inn i luftstangen og at ringpakningen er på plass.➤ Kontroller at toppetten på ventilen er festet godt.➤ Kontroller for punkteringer, se kapittel «Reparere en punktering i luftstangen» på side 48.
Vannlekkasje	<ul style="list-style-type: none">➤ Kontroller for sømmer som lekker, skadd teip og fuktige områder.➤ Hvis ikke du finner noen lekkasjer, se kapittel «Kondens» på side 48.➤ Hvis du finner lekkasjer, påføres sømforsegling.
Rift i teksten	<ul style="list-style-type: none">➤ Bruk reparasjonsteip for å forsegle teksten.➤ Få reparasjoner utført av en autorisert spesialist.

Kondens

Alle telt får innvendig kondens ved ett eller flere av følgende forhold:

- Høy luftfuktighet
- Høy bakkefuktighet
- Fall i temperatur

Sterk kondens kan renne ned innsiden av taket og dryppe fra bindinger, tape og andre innvendige beslag og kan forveksles med lekkasje.

- Øk ventilering ved å åpne dører og/eller vinduer.
- Installer et vanntett underlag.

Reparere en punktering i luftstangen

Gjør følgende hvis luftstangen mister luft:

1. Åpne opp det ytre hylsteret som holder luftstangen.
2. Lukk stengeventiler hvis de er installert.
3. Fjern luftstangen.
4. Slipp ut luften fra luftstangen.
5. Åpne den beskyttende hylsen for at den oppblåsbare slangen skal bli synlig.
6. Fyll litt luft inn i den oppblåsbare slangen.
7. Senk slangen i vann.
8. Finn punkteringen.
9. Bruk reparasjonsteipen og reparer løsningen for å gjøre hullet tett.
10. Lukk den oppblåsbare slangen inn i den beskyttende hylsen igjen.
11. Lukk luftstangen tilbake i den utvendige hylsen.

Utskifting av aluminiumsstang (hvis tilgjengelig)

- Eventuelt skadde aluminiumsstenger må skiftes ut umiddelbart. Ta kontakt med forhandleren eller produsentens filial i ditt land (se dometic.com/dealer).

Garanti

Lovmessig garantitid gjelder. Hvis produktet er defekt, ta kontakt med forhandleren eller produsentens filial i landet (se dometic.com/dealer).

Ved henvendelser vedrørende reparasjon eller garanti, må du sende med følgende dokumentasjon:

- Kopi av kvitteringen med kjøpsdato
- Årsak til reklamasjonen eller beskrivelse av feilen

Vær oppmerksom på at reparasjoner som utføres selv, eller som ikke utføres på en profesjonell måte, kan gå ut over sikkerheten og føre til at garantien blir ugyldig.

Garantivilkår

Garantien dekker produksjonsfeil, materialer og deler. Garantien dekker ikke falming av duken og slitasje på grunn av UV-stråling, feil bruk, skader som skyldes uhell, skader som skyldes sterk vind, permanent eller delvis permanent eller kommersiell bruk. Den dekker heller ingen skader som følge av dette. Vennligst ta kontakt med forhandleren ved eventuelle krav. Dette påvirker ikke dine lovfestede rettigheter.

Avfallshåndtering



- Lever emballasje til resirkulering så langt det er mulig.
- For å kaste produktet endelig ta kontakt med det lokale resirkuleringssenteret eller faghandler om hvordan du kan gjøre dette i overensstemmelse med gjeldende avfallshåndteringsforskrifter.

Lue nämä ohjeet huolellisesti ja noudata kaikkia tämän tuotteen käyttöohjeissa annettuja ohjeita, määräyksiä ja varoituksia. Näin varmistat, että tuotteen asennus, käyttö ja huolto sujuu aina oikein. Näiden ohjeiden TÄYTYÄ jäädä tuotteen yhteyteen.

Käyttämällä tuotetta vahvistat lukeneesi kaikki ohjeet, määräykset ja varoitukset huolellisesti ja että ymmärrät ja hyväksyt tässä annetut ehdot. Sitoudut käyttämään tuotetta ainoastaan sen käyttötarkoitukseen ja ilmoitetuissa käyttökohteissa ja noudattaen tässä tuotteen käyttöohjeessa annettuja ohjeita, määräyksiä ja varoituksia sekä voimassa olevia lakeja ja määräyksiä. Tässä annettujen ohjeiden ja varoitusten lukematta ja noudattamatta jättäminen voi johtaa omaan tai muiden loukkaantumiseen, tuotteen vaurioitumiseen tai muun ympärillä olevan omaisuuden vaurioitumiseen. Tähän tuotteen käyttöohjeeseen, ohjeisiin, määräyksiin ja varoituksiin sekä ohjeis-dokumentteihin voidaan tehdä muutoksia ja niitä voidaan päivittää. Katso ajantasaiset tuotetiedot osoitteesta documents.dometic.com, dometic.com.

Symbolien selitykset



VAARA!

Turvallisuusohje: Viittaa vaaralliseen tilanteeseen, joka johtaa kuolemaan tai vakavaan loukkaantumiseen, jos sitä ei vältetä.



VAROITUS!

Turvallisuusohje: viittaa vaaralliseen tilanteeseen, joka voi johtaa kuolemaan tai vakavaan loukkaantumiseen, jos ohjetta ei noudateta.



HUOMIO!

Turvallisuusohje: viittaa vaaralliseen tilanteeseen, joka voi johtaa lievään tai kohtalaiseen loukkaantumiseen, jos ohjetta ei noudateta.



HUOMAUTUS!

viittaa tilanteeseen, joka voi johtaa esinevahinkoon, jos ohjetta ei noudateta.



OHJE

Tuotteen käyttöä koskevia lisätietoja.

Yleisiä turvallisuusohjeita



VAARA! Näiden ohjeiden noudattamatta jättäminen johtaa kuolemaan tai vakavaan loukkaantumiseen.

Häikämyrkytysvaara

- Älä milloinkaan käytä teltan sisällä polttoaineella toimivia laitteita kuten grillejä tai kaasulämmittimiä. Palaminen synnyttää häkää, joka kerääntyy teltan sisään, koska savuhormia ei ole.



VAROITUS! Näiden varoitusten noudattamatta jättäminen voi johtaa kuolemaan tai vakavaan vammaan.

Palovaara

- Varmista, että tunnet käyttöpaikan palontorjuntajärjestelyt.
- Teltassa ei saa laittaa ruokaa eikä käyttää avotulta.
- Poistu teltasta välittömästi tulipalon sattuessa.

Tukehtumisvaara

- Tukehtumisen välttämiseksi on varmistettava, että ilmanvaihtoaukot ovat aina auki ja esteettömät.



HUOMIO! Näiden varoitusten noudattamatta jättäminen voi johtaa vähäiseen tai kohtalaiseen vammaan.

Loukkaantumisvaara

- Tätä laitetta ei ole tarkoitettu sellaisten henkilöiden (mukaan lukien lapset) käyttöön, joiden fyysiset, aistinväriset tai henkiset kyvyt ovat rajoittuneita tai joilta puuttuu laitteen käytön vaatima kokemus tai tietämys. Poikkeuksena tästä on tilanne, jossa edellä mainittujen henkilöiden turvallisuudesta vastaava henkilö on antanut opastuksen laitteen käyttöön tai laitteen käyttö tapahtuu turvallisuudesta vastaavan henkilön valvonnassa.

- Älä anna lasten leikkiä teltan ympärillä ja varmista, että käytössä on sopivat suojaavat jalkineet. Naruihin voi kompastua ja kiilat voivat olla teräviä.
- Lapset eivät saa puhdistaa laitetta eivätkä ryhtyä käyttäjän suoritettavaksi tarkoitettuihin huoltotoihin ilman valvontaa.
- Huolehdi siitä, että kulkutiet pysyvät esteettöminä.

Toimituskokonaisuus

Santorini FTK 4X8/2X4

Osa	Määrä
Teltoa	1
Käsipumppu	1
Kiilapussi	1
Kantolaukku	1
Korjaussarja	1
Asennus- ja käyttöohje	1

Reunion FTG 5X5/4X4

Osa	Määrä
Teltoa	1
Alumiininen katostanko	1
Käsipumppu	1
Kiilapussi	1
Kantolaukku	1
Korjaussarja	1
Asennus- ja käyttöohje	1

Pico FTC 2X2/1X1 TC-I

Osa	Määrä
Teltoa	1
Säädettävät tangot	2
Käsipumppu	1
Kiilapussi	1
Kantolaukku	1
Korjaussarja	1
Asennus- ja käyttöohje	1

Lisävarusteet

Santorini FTK 4X8/2X4

Kuvaus	Tuotenumero
4X8 sisäteltoa	9120002121
4X8 matto	9120002122
4X8 teltan kokoa vastaava alusmatto	9120002123
2X4 sisäteltoa	9120002124
2X4 matto	9120002125
2X4 teltan kokoa vastaava alusmatto	9120002126

Reunion FTG 5X5/4X4

Kuvaus	Tuotenro
5X5 matto	9120002127
5X5 teltan kokoa vastaava alusmatto	9120002128
4X4 matto	9120002129
4X4 teltan kokoa vastaava alusmatto	9120002130

Pico FTC 2X2/1X1 TC-I

Kuvaus	Tuotenro
2X2 teltan kokoa vastaava alusmatto	9120002131
1X1 teltan kokoa vastaava alusmatto	9120002132

Käyttötarkoitus

Tämä teltta sopii seuraaviin:

- Hyvä – kohtalainen sää
- Retkeily

Tämä teltta **ei** sovi seuraaviin:

- Hyvin voimakas tuuli tai lumisade
- Koko sesongin kestävä pystytys tai kaupallinen käyttö

Tämä tuote soveltuu ainoastaan näissä ohjeissa ilmoitettuun käyttötarkoitukseen ja käyttökohteeseen.

Näistä ohjeista saat tuotteen asianmukaiseen asennukseen ja/tai käyttöön tarvittavat tiedot. Väärin tehdyn asennuksen ja/tai väärän käyttötavan tai vääränlaisen huollon seurauksena laite ei toimi tyydyttävästi, ja se saattaa mennä epäkuntoon.

Valmistaja ei ota vastuuta tapaturmista tai tuotevaurioista, jotka johtuvat seuraavista:

- Väärin tehty asennus tai liitännä, ylijännite mukaan lukien
- Väärin tehty huolto tai muiden kuin valmistajalta saatavien alkuperäisten varaosien käyttö
- Tuotteeseen ilman valmistajan nimenomaista lupaa tehdyt muutokset
- Käyttö muuhun kuin tässä ohjeessa ilmoitettuun tarkoitukseen

Dometic pidättää itsellään oikeuden muutoksiin tuotteen ulkonäössä ja spesifikaatioissa.

Teltan käyttäminen



HUOMIO! Loukkaantumis- ja materiaalivahinkovaara
Älä missään tapauksessa avaa suojuksen vetoketjua, kun ilmatäytteinen kaari on täytetty. Tämä saa ilmatäytteisen kaaren halkeamaan.

Ennen ensimmäistä käyttökertaa

Tutustu tuotteeseen pystyttämällä se kokeeksi ennen kuin käytät tuotetta ensimmäisen kerran. Tarkasta, että toimituskokonaisuus on täydellinen.

Vain Santorini, Pico:

Säänkestävyyskäsittely ennen ensimmäistä käyttökertaa

Tuote on valmistettu materiaaleista, jotka täytyy käsitellä ennen käyttöä, jotta ne kestävät säälle altistumisista mahdollisimman hyvin.

1. Pystytä tuote ulos, kun tiedossa on sadetta, tai paikkaan, jossa voit kastella tuotteen letkulla kokonaan märäksi.

Tätä kutsutaan säänkestävyyskäsittelyksi. Säänkestävyyskäsittely tiivistää kankaan, ja ompelulangan sisältämät puuvillakuidut pystyvät turpoamaan ja täyttämään reiät, jotka ompeluneula on tehnyt tuotteeseen tuotannon aikana.

2. Anna tuotteen kuivua kokonaan, ennen kuin pakkaat sen.

Kun tämä käsittely tehdään ennen ensimmäistä käyttökertaa, tuote pitää paremmin vettä kastuessaan myöhemmässä käytössä.

Paikan valitseminen

Valitse tasainen, tuulelta suojassa oleva paikka:

1. Käytä tarvittaessa tuulisuoja.
2. Valitse varjoinen paikka, jotta UV-säteily ei saa kangasta ikääntymään.
3. Vältä pystyttämistä puiden alle, koska putoavat oksat, pihka jne. voivat vahingoittaa tuotetta.
4. Poista paikasta terävät kivet ja roskat, jotka voivat vahingoittaa pohjakangasta.
5. Pystytä teltta niin, että ovet ovat suojan puolella.

Teltan pystyttäminen



HUOMIO! Loukkaantumis- ja materiaalivahinkovaara

- Älä käytä minkäänlaista auton renkaiden täyttämiseen tarkoitettua kompressoria.
- Patjaan (jos käytössä) saa täyttää ilmaan enintään 2 psi/0,14 bar.
- Täytä ilmatäytteiset kaaret vain mukana toimitetun käsipumpun painemittarin vihreää aluetta vastaavaan paineeseen (10 psi/0,69 baaria).



HUOMAUTUS! Materiaalivaurio

Älä avaa tai sulje vetoketjuja väkisin.



OHJE

- Teltan mukana tulee yleiskiiilat. Ne sopivat moniin paikkoihin, mutta eräänlaisten maaperätyyppien yhteydessä tarvitaan erikoiskiiiloja. Kysy kauppialtasi.
- Lyö kiiilat maahan 45°-kulmassa teltaan nähden.
- Lyö narujen kiiilat samalle kohdalle kuin sauma, josta naru alkaa.

Muista seuraavat yleisvinkit, kun pystytät telttaa:

- Kuvista saat yleiskäsityksen pystytyksestä. Todellinen pystytys voi vaihdella hieman teltan mallista riippuen.
- Pyydä apua. Pystytys on helpompaa joukolla.
- Täytä kaaret ilmalla edestä taakse.
- Kun teltta on pystyssä, tarkasta kulmakiiilat ja siirrä niitä tarvittaessa. Sisäpuolella olevan pohjakankaan tulisi olla kireällä ja muodoltaan suorakaide.
- Laita narujen kiiilat niin, että teltta on tiukalla, mutta sen muoto ei muutu.
- Kiinnitä myrskyhihnät, jos sellaiset on.
- Tarkasta narujen kireys silloin tällöin, säädä niitä tarvittaessa kiristyskappaleilla.

Pystytä teltta seuraavalla tavalla:

1. Jotta teltta ei liikaantuisi tai vaurioituisi, levitä pohjakangas tai maavaate ennen pakkauksesta purkamista.
2. Pura teltta pakkauksesta.
3. Erottele ja tunnista eri osat.
4. Pystytä teltta kuvien osoittamalla tavalla:
 - Santorini: kuva **2**, sivulla 4 – kuva **9**, sivulla 5.
 - Reunion: kuva **10**, sivulla 5 – kuva **20**, sivulla 7.
 - Pico: kuva **21**, sivulla 7 – kuva **29**, sivulla 8.

Hyttysverkon irrotus (vain Reunion)

- Irrota hyttysverkko kuvien osoittamalla tavalla: kuva 19, sivulla 6.
- Kiinnitä hyttysverkko ennen teltan purkamista.

Teltan purkaminen



HUOMAUTUS! Materiaalivaurio

Älä käytä teltan purkamiseen voimaa. Voit muuten vahingoittaa materiaaleja.

1. Puhdista ulkopuoli liasta.
2. Sulje kaikki kaihtimet tai ota verhot pois.
3. Sulje kaikki ovet ja aukot.
4. Jos katoksen kaari on asennettuna, työnnä se ulos kujasta – älä vedä.
5. Ota kaikki narut ja hihnat pois.
6. Ota kaikki kiilat pois kulmakiilojen välistä.
7. Avaa jokaisen kaaren venttiilit.
8. Odota, kunnes suurin osa ilmasta on poistunut.
9. Ota neljä kulmakiilaa pois.
10. Taita/rullaa telttaa venttiileitä kohti, jotta lisää ilmaa poistuu.
11. Kun teltta on tyhjä, rullaa se niin, että se mahtuu kuljetuspussiinsa.
12. Varmista, että kaikki osat ovat puhtaita ennen niiden laittamista kuljetuspussiin.
13. Jos teltta on märkä tai kostea, kun pakkaat sen, kuivata se kokonaan mahdollisimman pian. Muutoin kankaassa saattaa alkaa esiintyä merkkejä homeesta.

Puhdistus ja hoito



HUOMAUTUS! Vaurion vaara

- Älä käytä puhdistukseen teräviä tai kovia esineitä tai puhdistusaineita.
- Älä käytä puhdistamiseen alkoholipohjaisia aineita, kemikaaleja, saippuaa äläkä puhdistusaineita.
- Poista lintujen jätökset ja pihka mahdollisimman pian, jotta materiaaliin ei tule pysyvää vauriota.

1. Puhdista tuote tarvittaessa puhtaalla vedellä ja pehmeällä harjalla.
2. Lisää vesi- ja UV-säteilykylästeainetta ennen jokaista matkaa.

Teltan säilyttäminen



OHJE

- Pystytä teltta kokonaan puhdistusta varten.
- Valitse puhdistamiseen aurinkoinen päivä, jotta materiaali kuivuu perusteellisesti.

1. Puhdista teltta.
2. Täytä kokonaan ja varmista, että teltta on täysin kuiva ennen sen pakkaamista.
3. Säilytä kuivassa tuuletetussa paikassa.

Vianetsintä



OHJE

- Vesikosketuksen aikana saumoihin voi ilmestyä kosteutta. Tämän kosteuden ansiosta langat turpoavat ja täyttävät ompeluprosessin aikana syntyneet reiät.
- Täydellinen varaosasarja sisältää seuraavat tuotteet:
 - kyllästysaine
 - korjausteippi ja korjausliuos
 - vetoketjujen silikonisuihke
 - lisäkiilat

Ongelma	Ratkaisu
Teltan täyttäminen ilmalla on työlästä	<ul style="list-style-type: none">➤ Tarkasta, että venttiili on ruuvattu kokonaan ilmatäytteeseen kaareen.➤ Tarkasta, onko täyttöputki kierteellä venttiilissä. Tämä voi ilmetä äänestä. Kierrä täyttöputki suoraksi
Ilmavuoto	<ul style="list-style-type: none">➤ Tarkasta, että venttiili on ruuvattu kokonaan ilmatäytteeseen kaareen ja rengastiiviste on paikallaan.➤ Tarkasta, että venttiilin korkki on tiukasti kiinni.➤ Etsi reikiä, katso kap. "Ilmatäytteen kaaren reiän korjaaminen" sivulla 52.
Vesivuoto	<ul style="list-style-type: none">➤ Tarkasta, vuotavatko saumat, onko teippauksissa vaurioita ja löytyykö merkkejä kohtia.➤ Jos et löydä vuotoja, katso kap. "Veden tiivistyminen" sivulla 52.➤ Jos löydät vuotoja, käytä saumatiivistettä.
Kankaassa on repeämä	<ul style="list-style-type: none">➤ Korjaa kangas paikkausteipillä.➤ Anna valtuutetun ammattilaisen tehdä korjaukset.

Veden tiivistyminen

Kaikkiin teltoihin tiivisty kosteutta, jos yksi tai useampi seuraavista oloista ilmenee:

- Suuri ilmankosteus
- Hyvin kostea maaperä
- Lämpötilan putoaminen

Voimakas veden tiivistyminen voi johtaa veden valumiseen katon sisäpuolta pitkin ja tippumiseen solmuista, teipeistä ja muista sisäkiinnityksistä. Tätä voidaan erehtyä luulemaan vuodoksi.

- Lisää tuuletusta avaamalla ovet ja/tai ikkunat.
- Asenna vesitiivis pohjakangas.

Ilmatäytteen kaaren reiän korjaaminen

Jos ilmatäyteinen kaari veltostuu, toimi seuraavasti:

1. Avaa ilmatäyteistä kaarta pitävän ulomman suojuksen vetoketju.
2. Sulje eristysventtiilit, jos sellaiset on.
3. Ota ilmatäyteinen kaari pois.
4. Tyhjennä ilmatäyteinen kaari.
5. Avaa suojus ilmatäytteen putken paljastamiseksi.
6. Puhalla ilmatäytteen putkeen hieman ilmaa.
7. Upota putki veteen.
8. Paikallista reikä.
9. Käytä reiän paikkaamiseen korjausteippiä ja korjaussarjaa.
10. Sulje ilmatäyteinen putki takaisin suojuksen vetoketjun avulla.
11. Sulje ilmatäyteinen kaari takaisin ulompaan suojukseen.

Alumiinitangon vaihtaminen (jos saatavilla)

- ▶ Jos alumiinitanko on vaurioitunut, vaihda se viipymättä. Ota yhteyttä jälleenmyyjään tai valmistajan toimipisteeseen omassa maassasi (ks. dometic.com/dealer).

Takuu

Tuotetta koskee lakisääteinen tuotevastuu-aika. Jos tuote on viallinen, ota yhteyttä jälleenmyyjään tai valmistajan toimipisteeseen omassa maassasi (ks. dometic.com/dealer).

Jos lähetät tuotteen korjattavaksi, liitä korjaus- ja takuukäsittelyä varten mukaan seuraavat asiakirjat:

- Kopio kuitista, jossa näkyy ostopäivä
- Valitusperuste tai vikakuvaus

Huomaa, että itse tai väärin tehty korjaus voi vaarantaa turvallisuuden ja johtaa takuun raukeamiseen.

Takuuehdot

Takuu kattaa valmistusvirheet, materiaalit ja osat. Takuu ei kata suojuksen haalistumista eikä UV-säteilystä johtuvaa kulumista, väärinkäyttöä, vahingoista syntyneitä vaurioita, myrskyvaurioita eikä jatkuvaa, osittain jatkuvaa eikä kaupallista käyttöä. Se ei kata seurannaisvaurioita. Jos sinulla on aihetta valitukseen, ota yhteyttä jälleenmyyjään. Tämä ei rajoita lakisääteisiä oikeuksiasi.

Hävittäminen



- ▶ Vie pakkausmateriaalit mahdollisuuksien mukaan niille tarkoitettuihin kierrätysjäteastioihin.
- ▶ Tiedustele lähimmästä kierrätyskeskuksesta tai erikoisliikkeestä tuotetta koskevia yksityiskohtaisia hävittämistä koskevia ohjeita.

Prosimy o uważne przeczytanie niniejszej instrukcji i przestrzeganie wszystkich zawartych w niej instrukcji postępowania, wskazówek i ostrzeżeń. Pozwoli to zapewnić, że produkt będzie zawsze prawidłowo instalowany, wykorzystywany i konserwowany. Niniejsza instrukcja MUSI przez cały czas pozostawać przy produkcie. Korzystając z produktu, użytkownik potwierdza uważne przeczytanie wszelkich instrukcji, wskazówek i ostrzeżeń, ich zrozumienie oraz zobowiązuje się przestrzegać zawartych w nich warunków. Użytkownik zobowiązuje się wykorzystywać niniejszy produkt wyłącznie zgodnie z jego przeznaczeniem i zamierzonym zastosowaniem oraz z instrukcjami, wskazówkami i ostrzeżeniami wyszczególnionymi w niniejszej instrukcji produktu, jak również ze wszystkimi mającymi zastosowanie przepisami i regulacjami prawnymi. Nieprzestrzeganie zawartych tu instrukcji i ostrzeżeń może skutkować obrażeniami u użytkownika oraz osób trzecich, uszkodzeniem produktu lub też uszkodzeniem mienia w sąsiedztwie produktu. Zastrzega się możliwość wprowadzania zmian i aktualizacji niniejszej instrukcji produktu, wraz z instrukcjami, wskazówkami i ostrzeżeniami oraz powiązaną dokumentacją. Aktualne informacje dotyczące produktu można zawsze znaleźć na stronie documents.dometic.com, dometic.com.

Objaśnienie symboli



NIEBEZPIECZEŃSTWO!

Wskazówka bezpieczeństwa: Wskazuje niebezpieczną sytuację, która – jeśli się jej nie uniknie – prowadzi do śmierci lub poważnych obrażeń.



OSTRZEŻENIE!

Wskazówka bezpieczeństwa: Wskazuje niebezpieczną sytuację, która – jeśli się jej nie uniknie – może prowadzić do śmierci lub poważnych obrażeń.



OSTROŻNIE!

Wskazówka bezpieczeństwa: Wskazuje niebezpieczną sytuację, która – jeśli się jej nie uniknie – może prowadzić do lekkich lub umiarkowanych obrażeń.



UWAGA!

Wskazuje sytuację, która – jeśli się jej nie uniknie – może prowadzić do powstania szkód materialnych.



WSKAZÓWKA

Dodatkowe informacje dotyczące obsługi produktu.

Ogólne wskazówki bezpieczeństwa



NIEBEZPIECZEŃSTWO! Nieprzestrzeganie tych instrukcji może prowadzić do śmierci lub ciężkich obrażeń.

Ryzyko zatrucia tlenkiem węgla

- Nigdy nie używać wewnątrz namiotu urządzeń spalających paliwo, takich jak grille lub gazowe urządzenia grzewcze. W procesie spalania powstaje tlenek węgla, który gromadzi się wewnątrz namiotu ze względu na brak przewodu do odprowadzania spalin.



OSTRZEŻENIE! Nieprzestrzeganie tych ostrzeżeń może prowadzić do śmierci lub ciężkich obrażeń.

Ryzyko pożaru

- Zapoznać się z lokalnymi zasadami ochrony przeciwpożarowej.
- Nie gotować wewnątrz namiotu ani nie używać otwartego płomienia.
- W razie pożaru natychmiast opuścić namiot.

Ryzyko uduszenia

- Uważać, aby otwory wentylacyjne były przez cały czas otwarte i drożne, aby uniknąć uduszenia.



OSTROŻNIE! Nieprzestrzeganie tych uwag może prowadzić do lekkich lub umiarkowanych obrażeń.

Ryzyko obrażeń

- To urządzenie nie może być używane przez osoby (w tym dzieci) o ograniczonych zdolnościach fizycznych, sensorycznych lub umysłowych, albo przez osoby bez doświadczenia i wiedzy w przypadku braku odpowiedniego nadzoru lub gdy osoba odpowiedzialna za bezpieczeństwo nie poinstruowała użytkowników w zakresie bezpiecznego korzystania z danego urządzenia.
- Dzieci nie mogą bawić się w pobliżu namiotu. W jego otoczeniu należy nosić obuwie zapewniające odpowiednią ochronę. Odciągi stwarzają ryzyko potknięcia się, a szpilki mogą być ostre.
- Dzieci nie mogą czyścić ani konserwować produktu bez nadzoru.
- Nie zastawiać przejść.

W zestawie

Santorini FTK 4X8/2X4

Element	Ilość
Namiot	1
Pompka ręczna	1
Woreczek ze szpilkami	1
Torba transportowa	1
Zestaw naprawczy	1
Instrukcja montażu i obsługi	1

Reunion FTG 5X5/4X4

Element	Ilość
Namiot	1
Aluminiowy pałąk daszka	1
Pompka ręczna	1
Woreczek ze szpilkami	1
Torba transportowa	1
Zestaw naprawczy	1
Instrukcja montażu i obsługi	1

Pico FTC 2X2/1X1 TC-I

Element	Ilość
Namiot	1
Regulowane pałąki	2
Pompka ręczna	1
Woreczek ze szpilkami	1
Torba transportowa	1
Zestaw naprawczy	1
Instrukcja montażu i obsługi	1

Akcesoria

Santorini FTK 4X8/2X4

Opis	Nr katalogowy
Namiot wewnętrzny, 4X8	9120002121
Wykładzina, 4X8	9120002122
Podłoga, 4X8	9120002123
Namiot wewnętrzny, 2X4	9120002124
Wykładzina, 2X4	9120002125
Podłoga, 2X4	9120002126

Reunion FTG 5X5/4X4

Opis	Nr katalogowy
Wykładzina, 5X5	9120002127
Podłoga, 5X5	9120002128
Wykładzina, 4X4	9120002129
Podłoga, 4X4	9120002130

Pico FTC 2X2/1X1 TC-I

Opis	Nr katalogowy
Podłoga, 2X2	9120002131
Podłoga, 1X1	9120002132

Użytkowanie zgodne z przeznaczeniem

Namiot nadaje się do:

- Użytkowania przy dobrej lub umiarkowanej pogodzie
- Rozbijania na krótki okres

Namiot **nie** nadaje się do:

- Użytkowania przy bardzo silnym wietrze lub opadach śniegu
- Rozbijania na cały sezon lub zastosowań handlowych

Niniejszy produkt jest przystosowany wyłącznie do wykorzystywania zgodnie z jego przeznaczeniem oraz zamierzonym zastosowaniem według niniejszej instrukcji.

Niniejsza instrukcja zawiera informacje, które są niezbędne do prawidłowego montażu i/lub obsługi produktu. Nieprawidłowy montaż i/lub niewłaściwa obsługa lub konserwacja powodują niezadowalające działanie i mogą prowadzić do uszkodzeń.

Producent nie ponosi żadnej odpowiedzialności za ewentualne obrażenia lub uszkodzenia produktu wynikłe z następujących przyczyn:

- Nieprawidłowy montaż lub podłączenie, w tym zbyt wysokie napięcie
- Niewłaściwa konserwacja lub użycie innych części zamiennych niż oryginalne części zamienne dostarczone przez producenta
- Wprowadzanie zmian w produkcie bez wyraźnej zgody producenta
- Użytkowanie w celach innych niż opisane w niniejszej instrukcji obsługi

Firma Dometic zastrzega sobie prawo do zmiany wyglądu i specyfikacji produktu.

Korzystanie z namiotu



OSTROŻNIE! Ryzyko obrażeń i szkód materialnych

Nigdy nie otwierać zamka błyskawicznego na rękawie ochronnym, gdy nadmuchiwany słupek jest napompowany. Powoduje to bowiem rozerwanie nadmuchiwanego słupka.

Przed pierwszym użyciem

Przed pierwszym użyciem produktu zapoznać się z nim poprzez jego próbne rozłożenie. Sprawdzić, czy w zestawie znajdują się wszystkie elementy.

Santorini, tylko model Pico:

Przygotowanie produktu przed pierwszym użyciem

Produkt wykonany jest z materiałów wymagających odpowiedniego przygotowania przed jego pierwszym użyciem w celu zapewnienia maksymalnej wodoszczelności.

1. Całkowicie rozłożyć produkt na zewnątrz w momencie, w którym można spodziewać się deszczu, lub w miejscu, gdzie można poleać go wodą z węża i całkowicie go zmoczyć.

Ten proces pozwala przygotować namiot do użytku. Podczas takiego przygotowywania tkanina napręża się, a bawełna, z której wykonywane są nici, pęcznieje i wypełnia otwory powstałe podczas szycia.

2. Przed spakowaniem pozostawić produkt do całkowitego wyschnięcia.

Wykonanie tych czynności przed pierwszym zastosowaniem produktu zapewnia, że będzie on lepiej chronić przed wodą, gdy po raz kolejny wejdzie w kontakt z wilgocią.

Wybór lokalizacji

Wybrać płaskie miejsce osłonięte od wiatru:

1. W razie potrzeby zastosować wiatrochron.
2. Wybrać zacienione miejsce, aby zapobiec pogorszeniu właściwości tkaniny w wyniku działania promieniowania UV.
3. Unikać rozkładania pod drzewami, ponieważ spadające gałęzie, żywica itp. mogą uszkodzić produkt.
4. Usunąć ostre kamienie i zanieczyszczenia z wybranej lokalizacji, aby zapobiec uszkodzeniu wykładziny.
5. Ustawić produkt w taki sposób, aby drzwi były skierowane w stronę przeciwną do wiatru.

Rozkładanie namiotu



OSTROŻNIE! Ryzyko obrażeń i szkód materialnych

- Nie używać żadnych typów sprzężarek przeznaczonych do pompowania opon samochodowych.
- Materac (jeżeli występuje) nadmuchiwać maksymalnie do ciśnienia 2 psi/0,14 bar.
- Nadmuchiwane słupki pompować tylko do zielonej strefy manometru na dołączonej pompce ręcznej (10 psi/0,69 bara).



UWAGA! Ryzyko szkód materialnych

Nie otwierać ani nie zamykać zamków błyskawicznych na siłę.



WSKAZÓWKA

- Namiot dostarczany jest z uniwersalnymi szpilkami. Nadają się one do zastosowania w różnych miejscach, ale niektóre rodzaje podłoża mogą wymagać innych, specjalnych szpilek. W razie wątpliwości skonsultować się ze sprzedawcą.
- Szpilki wbijać w ziemię pod kątem 45°, główką skierowaną na zewnątrz namiotu.
- Odciągi mocować szpilkami w jednej linii ze szwem, od którego odchodzą.

Podczas rozkładania namiotu należy pamiętać, że:

- Ilustracje przedstawiają tylko ogólną procedurę rozkładania. Rzeczywisty sposób rozkładania będzie się nieznacznie różnić w zależności od modelu namiotu.
- Warto poprosić inne osoby o pomoc. Przy większej liczbie osób ustawianie jest łatwiejsze.
- Nadmuchiwane słupki nadmuchiwać w kolejności od przodu do tyłu.
- Po rozłożeniu namiotu skontrolować szpilki w narożnikach i w razie potrzeby ponownie je wbić. Wykładzina wewnątrz powinna być naprężona i mieć prostokątny kształt.
- Odciągi mocować szpilkami w taki sposób, aby namiot był naprężony, ale nie odkształcał się.
- Zamocować pasy sztormowe, jeśli są one obecne.
- Od czasu do czasu sprawdzać, czy odciągi są odpowiednio naprężone, i w razie potrzeby wyregulowywać je za pomocą napinaczy.

Namiot rozkłada się w następujący sposób:

1. Aby zabezpieczyć namiot przed zabrudzeniem i uszkodzeniem, przed jego rozpakowaniem rozłożyć na ziemi wykładzinę lub podłogę.
2. Rozpakować namiot.
3. Posegregować i zidentyfikować poszczególne elementy.
4. Rozłożyć namiot w zilustrowany sposób:
 - Santorini: rys. **2**, strona 4 do rys. **9**, strona 5.
 - Reunion: rys. **10**, strona 5 do rys. **20**, strona 7.
 - Pico: rys. **21**, strona 7 do rys. **29**, strona 8.

Odłączanie tropiku (tylko Reunion)

- ▶ W celu demontażu tropiku postępować w zilustrowany sposób: rys. **19**, strona 6.
- ▶ Przed złożeniem namiotu przyłączyć tropik.

Rozmontowywanie namiotu



UWAGA! Ryzyko szkód materialnych

Podczas demontażu namiotu nie używać siły. W innym wypadku może dojść do uszkodzenia materiału.

1. Usunąć wszelkie zewnętrzne zanieczyszczenia.
2. Zamknąć wszystkie rolety okienne lub zdjąć zastony.
3. Zamknąć wszystkie drzwi i otwory.
4. Jeśli zainstalowany jest drążek daszka, wypchnąć go z rękawa – nie ciągnąć.
5. Odczepić wszystkie linki i pasy.
6. Usunąć wszystkie szpilki znajdujące się pomiędzy szpilkami narożnymi.
7. Otworzyć zawory na każdym ze słupków.
8. Odczekać do uwolnienia większości powietrza.
9. Usunąć wszystkie szpilki narożne.
10. Złożyć/zwinąć namiot w kierunku zaworów, aby wypuścić pozostałe powietrze.
11. Po wypuszczeniu powietrza zwinąć namiot w taki sposób, aby zmieścił się on w torbie transportowej.
12. Przed zapakowaniem do torby transportowej upewnić się, że wszystkie części są czyste.
13. Jeśli podczas składania namiot jest mokry lub wilgotny, jak najszybciej całkowicie go wysuszyć. W innym wypadku na produkcie rozwijają się pleśń.

Czyszczenie i konserwacja



UWAGA! Ryzyko uszkodzenia

- Do czyszczenia nie używać ostrych ani twardych przedmiotów lub środków czyszczących.
- Do czyszczenia nie używać środków na bazie alkoholu, chemikaliów, mydła ani detergentów.
- Jak najszybciej usuwać ptasie odchody i żywicę, aby uniknąć trwałego uszkodzenia materiału.

1. W razie potrzeby wyczyścić produkt czystą wodą i miękką szczotką.
2. Przed każdą podróżą zastosować środek impregnujący w celu zabezpieczenia przed wodą i promieniowaniem UV.

Przechowywanie namiotu



WSKAZÓWKA

- Całkowicie rozkładać namiot do czyszczenia.
- Czyszczenie przeprowadzać w słoneczny dzień, aby materiał mógł całkowicie wyschnąć.

1. Wyczyścić namiot.
2. Przed zapakowaniem namiotu pozostawić go na powietrzu, aby całkowicie wyschnął.
3. Przechowywać w dobrze wentylowanym, suchym miejscu.

Usuwanie usterek



WSKAZÓWKA

- Podczas pierwszego kontaktu z wodą na szwach może pojawić się wilgoć. Spowoduje ona spęcznienie nici, które uszczelniają otwory powstałe w trakcie szycia.
- W pełni wyposażony zestaw części zamiennych powinien zawierać następujące elementy:
 - Impregnat
 - Taśma naprawcza i roztwór naprawczy
 - Silikon w sprayu do zamków błyskawicznych
 - Zapasowe szpilki

Problem	Rozwiązanie
Namiat trudno nadmuchiwać się	<ul style="list-style-type: none">▶ Sprawdzić, czy zawór jest całkowicie wkręcony w nadmuchiwany słupek.▶ Sprawdzić, czy rurka do pompowania nie jest skręcona przy zaworze. Może wskazywać na to charakterystyczny odgłos. Wyprostować rurkę do pompowania.
Wyciek powietrza	<ul style="list-style-type: none">▶ Sprawdzić, czy zawór jest całkowicie wkręcony w nadmuchiwany słupek i czy uszczelka pierścieniowa jest na swoim miejscu.▶ Sprawdzić, czy korek zaworu jest mocno osadzony.▶ Sprawdzić, czy nie doszło do przebicia, patrz rozdz. „Naprawianie przebitego nadmuchiwanego słupka” na stronie 57.
Przeciekanie wody	<ul style="list-style-type: none">▶ Sprawdzić, czy nie ma przeciekających szwów, uszkodzonych uszczelnień taśmą lub wilgotnych obszarów.▶ Jeśli nie można znaleźć nieszczelności, patrz rozdz. „Skropliny” na stronie 57.▶ W przypadku zlokalizowania nieszczelności zastosować uszczelniacz do szwów.
Rozdarcie tkaniny	<ul style="list-style-type: none">▶ Uszczelnić tkaninę taśmą naprawczą.▶ Zlecić naprawę autoryzowanemu specjalście.

Skropliny

We wszystkich namiotach osadzają się skropliny, gdy występuje co najmniej jeden z poniższych warunków:

- Wysoka wilgotność powietrza
- Wysoka wilgotność podłoża
- Spadek temperatury

Duże ilości skroplin mogą spływać po wewnętrznej stronie dachu i po linach, taśmach oraz innych wewnętrznych elementach, co może zostać błędnie zinterpretowane jako przeciekanie.

- ▶ Zapewnić dodatkową wentylację poprzez otwarcie drzwi i/lub okien.
- ▶ Zastosować wodoodporną wykładzinę.

Naprawianie przebitego nadmuchiwanego słupka

Jeżeli z nadmuchiwanego słupka uchodzi powietrze, postępować w następujący sposób:

1. Otworzyć zamek błyskawiczny zewnętrznego rękawa, w którym znajduje się nadmuchiwany słupek.
2. Jeśli zainstalowane są zawory odcinające, zamknąć je.
3. Wyjąć nadmuchiwany słupek.
4. Wypuścić powietrze z nadmuchiwanego słupka.
5. Otworzyć zamek rękawa ochronnego i odsłonić nadmuchiwaną rurkę.
6. Wpompować nieco powietrza do nadmuchiwanej rurki.
7. Zanurzyć rurkę w wodzie.
8. Zlokalizować przebicie.

9. Uszczelnić otwór za pomocą taśmy naprawczej i roztworu do naprawiania.
10. Z powrotem umieścić nadmuchiwaną rurkę w rękawie ochronnym i zamknąć zamek błyskawiczny.
11. Z powrotem umieścić nadmuchiwany słupek w zewnętrznym rękawie i zamknąć zamek błyskawiczny.

Wymiana aluminiowego pałąka (jeżeli występuje)

- ▶ Uszkodzone aluminiowe pałąki (o ile występują) należy natychmiast wymieniać. Zwrócić się do sprzedawcy lub do oddziału producenta w danym kraju (patrz dometic.com/dealer).

Gwarancja

Obowiązuje ustawowy okres gwarancji. W przypadku stwierdzenia uszkodzenia produktu należy skontaktować się z jego sprzedawcą lub z oddziałem producenta w danym kraju (patrz dometic.com/dealer).

W celu naprawy lub realizacji gwarancji konieczne jest przesłanie wraz z produktem następujących dokumentów:

- Kopii rachunku z datą zakupu
- Informacji o przyczynie reklamacji lub opisu wady

Uwaga: Samodzielne lub nieprofesjonalne wykonywanie napraw może powodować zagrożenia oraz doprowadzić do utraty gwarancji.

Warunki gwarancji

Gwarancja obejmuje wady produkcyjne, materiałowe oraz części. Gwarancja nie obejmuje wyblaknięcia zewnętrznej powłoki oraz zużycia w wyniku działania promieniowania ultrafioletowego, nieprawidłowego zastosowania, przypadkowego uszkodzenia, uszkodzeń spowodowanych przez burze lub też ciągle, częściowo ciągle lub komercyjne wykorzystywanie. Nie obejmuje ona również szkód następnych. Roszczenia należy zgłaszać do dystrybutora. Powyższe zapisy nie ograniczają uprawnień ustawowych.

Utylizacja



- ▶ Opakowanie należy wyrzucić do odpowiedniego pojemnika na odpady do recyklingu.
- ▶ Szczegółowe informacje na temat utylizacji produktu zgodnie z obowiązującymi przepisami można uzyskać w lokalnym zakładzie recyklingu lub u specjalistycznego dystrybutora.

Dôkladne si prečítajte tento návod a dodržiavajte všetky pokyny, usmernenia a varovania uvedené v tomto návode k výrobku, aby sa zaručilo, že výrobok sa vždy bude správne inštalovať, používať a udržiavať. Tento návod MUSÍ zostať priložený k výrobku.

Používaním tohto výrobku týmto potvrdzujete, že ste si dôkladne prečítali všetky pokyny, usmernenia a varovania a že rozumiete a súhlasíte s dodržiavaním všetkých uvedených podmienok. Súhlasíte, že tento výrobok budete používať len v súlade so zamýšľaným použitím a v súlade s pokynmi, usmerneniami a varovaniami uvedenými v tomto návode k výrobku, ako aj v súlade so všetkými platnými zákonmi a nariadeniami. V prípade, že si neprečítate a nebudete sa riadiť pokynmi a varovaniami uvedenými v tomto návode, môže mať za následok vaše poranenie alebo poranenie iných osôb, poškodenie vášho výrobku alebo poškodenie majetku v jeho blízkosti. Tento návod k výrobku vrátane pokynov, usmernení a varovaní, a súvisiaca dokumentácia môže podliehať zmenám a aktualizáciám. Najaktuálnejšie informácie o výrobku nájdete na adrese documents.dometic.com, dometic.com.

Vysvetlenie symbolov



NEBZPEČENSTVO!

Bezpečnostný pokyn: Označuje nebezpečnú situáciu, ktorej následkom je smrť alebo vážne zranenie, ak sa jej nezabráni.



VÝSTRAHA!

Bezpečnostný pokyn: Označuje nebezpečnú situáciu, ktorej následkom môže byť smrť alebo vážne zranenie, ak sa jej nezabráni.



UPOZORNENIE!

Bezpečnostný pokyn: Označuje nebezpečnú situáciu, ktorej následkom môže byť malé alebo stredne ťažké zranenie, ak sa jej nezabráni.



POZOR!

Označuje situáciu, ktorej následkom môže byť poškodenie majetku, ak sa jej nezabráni.



POZNÁMKA

Doplňkové informácie týkajúce sa obsluhy produktu.

Základné bezpečnostné pokyny



NEBZPEČENSTVO! Nedodržanie tohto upozornenia bude mať za následok smrť alebo vážne poranenie. Nebezpečenstvo otravou oxidom uhoľnatým

- Nikdy nepoužívajte spotrebič na plynne alebo kvapalné palivá, ako napríklad BBQ grily či plynové ohrievače vnútri stanu. Pri procese spaľovania vzniká oxid uhličitý, ktorý sa akumuluje vnútri stanu, keďže tento nemá žiadny vetrací otvor.



VÝSTRAHA! Nedodržanie týchto varovaní môže mať za následok smrť alebo vážne poranenie. Nebezpečenstvo požiaru

- Uistite sa, že poznáte protipožiarne opatrenia na mieste.
- Nevarte ani nepoužívajte otvorený plameň vnútri stanu.
- V prípade požiaru stan okamžite opusťte.

Nebezpečenstvo udusenía

- Postarajte sa, aby vetracie otvory boli neustále otvorené a čisté. Zabráňte tak nebezpečenstvu udusenía.



UPOZORNENIE! Nedodržanie týchto upozornení môže mať za následok drobné alebo stredne ťažké poranenie. Nebezpečenstvo poranenia

Nebezpečenstvo poranenia

- Toto zariadenie nie je určené na používanie osobami (vrátane detí) s obmedzenými fyzickými, zmyslovými alebo duševnými schopnosťami alebo nedostatkom skúsenosti a znalostí, pokiaľ nie sú pod primeraným dohľadom alebo ich osoba, ktorá je zodpovedná za ich bezpečnosť, dôkladne nepoučí o používaní zariadenia.

- Nedovoľte deťom, aby sa hrali v blízkosti stanu a postarajte sa, aby nosili vhodnú ochrannú obuv. Napínanie laná predstavujú riziko zakopnutia a kolíky môžu byť ostré.
- Čistenie a bežnú údržbu nesmú deti vykonávať bez dozoru.
- Priechody ponechajte voľné.

Rozsah dodávky

Santorini FTK 4X8/2X4

Dielec	Počet
Stan	1
Ručná pumpa	1
Taška so zaisťovacími kolíkmi	1
Prenosná taška	1
Súprava na opravu	1
Návod na montáž a uvedenie do prevádzky	1

Reunion FTG 5X5/4X4

Dielec	Počet
Stan	1
Hliníková tyčka baldachýnu	1
Ručná pumpa	1
Taška so zaisťovacími kolíkmi	1
Prenosná taška	1
Súprava na opravu	1
Návod na montáž a uvedenie do prevádzky	1

Pico FTC 2X2/1X1 TC-I

Dielec	Počet
Stan	1
Nastaviteľné tyčky	2
Ručná pumpa	1
Taška so zaisťovacími kolíkmi	1
Prenosná taška	1
Súprava na opravu	1
Návod na montáž a uvedenie do prevádzky	1

Príslušenstvo

Santorini FTK 4X8/2X4

Opis	Č. výr.
4X8 vnútorný stav	9120002121
4X8 koberec	9120002122
4X8 základná doska	9120002123
2X4 vnútorný stav	9120002124
2X4 koberec	9120002125
2X4 základná doska	9120002126

Reunion FTG 5X5/4X4

Opis	Č. výr.
5X5 koberec	9120002127
5X5 základná doska	9120002128
4X4 koberec	9120002129
4X4 základná doska	9120002130

Pico FTC 2X2/1X1 TC-I

Opis	Č. výr.
2X2 základná doska	9120002131
1X1 základná doska	9120002132

Používanie v súlade s určením

Tento stan je vhodný pre:

- Priaznivé až mierne počasie
- Výlety, zájazdy

Tento stan **nie je** vhodný pre:

- Veľmi silný vietor alebo sneženie
- Vrchol sezóny alebo komerčné použitie

Tento výrobok je vhodný iba na zamýšľané použitie a použitie v súlade s týmto návodom.

Tento návod obsahuje informácie, ktoré sú nevyhnutné pre správnu inštaláciu a/alebo obsluhu výrobku. Chybná inštalácia a/alebo nesprávna obsluha či údržba bude mať za následok neuspokojivý výkon a možnú poruchu.

Výrobca nenesie žiadnu zodpovednosť za akékoľvek poranenia či škody na výrobku spôsobené:

- nesprávnou montážou alebo pripojením vrátane nadmerného napätia
- nesprávnou údržbou alebo použitím iných ako originálnych náhradných dielov poskytnutých výrobcom
- zmeny produktu bez výslovného povolenia výrobcu
- použitie na iné účely než na účely opísané v návode

Firma Dometic si vyhradzuje právo na zmenu vzhľadu a technických parametrov výrobku.

Používanie stanu



UPOZORNENIE! Nebezpečenstvo poranenia a poškodenia materiálu

Nikdy nerozpínajte zips na ochrannom puzdre, kým je vzduchová tyčka nafúknutá. Spôsobilo by to roztrhnutie vzduchovej tyčky.

Pred prvým použitím

Oboznámte sa s výrobkom tak, že pred prvým použitím ho na skúšku postavíte. Skontrolujte, či je obsah dodávky úplný.

Len Santorini, Pico:

Pred prvým použitím vystavte váš produkt poveternostnému vplyvu

Produkt je vyrobený z materiálov, ktoré si vyžadujú prípravu pred použitím, aby sa maximalizovala jeho odolnosť proti poveternostným podmienkam.

1. Produkt úplne rozložte vonku, keď sa očakáva dážď alebo na mieste, kde ho môžete vonku postriekať hadicou, aby bol úplne premočený. Tento proces je známy ako vystavenie poveternostnému vplyvu. Procesom vystavenia poveternostnému vplyvu sa textília stane pevnejšou a bavlna vo švoch môže napučať a vyplniť tak diery, ktoré vytvorili ihly počas výrobného procesu.

2. Pred zbalením nechajte produkt dôkladne uschnúť.

Vykonanie tohto procesu pred prvým použitím zaručí, že odolnosť produktu pred poveternostnými podmienkami sa zlepší pri ďalších premočeniach.

Výber miesta

Vyberte rovné miesto chránené pred vetrom:

1. v prípade potreby použite vetrolam.
2. Vyberte tienisté miesto, aby ste predišli degradácii textílie vplyvom UV žiarenia.
3. Vyhnite sa rozloženiu pod stromami, pretože padajúce vetvy, živica a pod. môžu poškodiť výrobok.
4. Na mieste vyzbierajte ostré kamene a úlomky, aby ste predišli poškodeniu podlažky.
5. Postavte produkt s dverami smerujúcimi od vetra.

Rozloženie stanu



UPOZORNENIE! Nebezpečenstvo poranenia a poškodenia materiálu

- Nepoužívajte kompresory určené na hustenie pneumatík.
- Matrac (ak je k dispozícii) nafukujte iba na maximálne 2 psi/0,14 baru.
- Vzduchové tyčky nafúknite iba po zelenú zónu ukazovateľa tlaku na dodanej ručnej pumpe (10 psi/0,69 baru).



POZOR! Poškodenie materiálu

Zipsy nezapínajte ani nerozopínajte hrubou silou.



POZNÁMKA

- Stan sa dodáva s univerzálnymi zaisťovacími kolíkmi. Tieto sú vhodné pre mnohé podklady, ale pre niektoré druhy podkladov sú potrebné špeciálne kolíky. Informujte sa u predajcu.
- Zarazte kolíky do zeme pod uhlom 45° smerom od stanu.
- Zaisťte napínacie laná so zaisťovacími kolíkmi zároveň so švom, od ktorého začína.

Pri rozložení stanu majte na pamäti nasledujúce tipy:

- Obrázky znázorňujú základný prehľad postavenia. V závislosti od modelu stanu sa skutočné rozloženie môže mierne líšiť.
- Privolajte si pomoc. Postavenie je ľahšie s viacerými osobami.
- Vzduchové tyčky nafukujte spredu smerom dozadu.
- Po vztýčení stanu skontrolujte rohové zaisťovacie kolíky a v prípade potreby ich nanovo zarazte. Podlažka vo vnútri má byť napnutá a má mať štvorcový tvar.
- Zaisťte napínacie laná zaisťovacími kolíkmi tak, aby stan bol napnutý, ale nedeformovaný.
- Upevnite silné upínacie popruhy na ochranu pred búrkou a silným vetrom, ak sú k dispozícii.
- Napínacie laná občas skontrolujte, či sú dostatočne napnuté. V prípade potreby použite napínače na dodatočné napnutie.

Stan rozložte nasledujúcim spôsobom:

1. Na ochranu stanu pred nečistotami a poškodením, skôr než ho vybalíte, položte na zem podlažku alebo podložku pre markízu.

2. Vybaľte stan.
3. Rozdeľte a identifikujte jednotlivé komponenty.
4. Pri postavení stanu postupujte podľa obrázkov:
 - Santorini: obr. 2, strane 4 až obr. 9, strane 5.
 - Reunion: obr. 10, strane 5 až obr. 20, strane 7.
 - Pico: obr. 21, strane 7 až obr. 29, strane 8.

Odstránenie plachty (iba Reunion)

- ▶ Pri odstránení plachty postupujte podľa obrázkov: obr. 19, strane 6.
- ▶ Pred demontážou stanu pripojte plachtu.

Zloženie stanu



POZOR! Poškodenie materiálu

Na zloženie stanu nepoužívajte silu. V opačnom prípade môžete poškodiť materiál.

1. Odstráňte všetky nečistoty z vonkajšej strany.
2. Zatvorte všetko okenné rolety alebo odoberte závesy.
3. Zatvorte všetky dvere a otvory.
4. Vytlačte tyčku baldachýnu z puzdra, ak je namontovaná. Neťahajte ju.
5. Demontujte všetky laná a popruhy.
6. Vyberte všetky kolíky medzi rohovými kolíkmi.
7. Otvorte ventily na každej tyčke.
8. Počkajte, kým unikne väčšina vzduchu.
9. Vyberte štyri rohové kolíky.
10. Stan zložte/zbaľte smerom k ventilom, aby ste vypustili ešte viac vzduchu.
11. Po sfúknutí zbaľte stan tak, aby sa zmestil do prenosnej tašky.
12. Ubezpečte sa, že všetky časti sú čisté, skôr než ich zabalíte do prenosnej tašky.
13. Ak je pri balení stan mokrý alebo vlhký, čo najskôr ho úplne vysušte. V opačnom prípade môže textília vykazovať známky plesní.

Čistenie a údržba



POZOR! Nebezpečenstvo poškodenia

- Na čistenie nepoužívajte ostré ani tvrdé predmety alebo čistiace prostriedky.
- Na čistenie nepoužívajte materiály na báze alkoholu, chemické prípravky, mydlo a čistiace prostriedky.
- Okamžite odstráňte vtáčí trus a živicu, aby ste predišli trvalému poškodeniu materiálu.

1. Ak je to nutné, výrobok očistíte s čistou vodou a mäkkou kefkou.
2. Pred každým výletom ošetríte vetrolam s impregnáciou a ochranu proti UV žiareniu.

Skladovanie stanu



POZNÁMKA

- Stan pred čistením úplne rozložte.
- Na čistenie si vyberte slnečný deň, aby sa materiál dôkladne vysušil.

1. Očistíte stan.
2. Úplne ho vyvetrajte a pred zabalením sa ubezpečte, že je stan úplne suchý.
3. Uskladnite ho na dobre vetranom, suchom mieste.

Odstraňovanie porúch



POZNÁMKA

- Pri prvom kontakte s vodou môžu byť švy trochu navlhnuté. Vplyvom tejto vlhkosti vlákna zväčšia svoj objem a vyplnia otvory vytvorené pri šití.
- Kompletná súprava náhradných dielov musí obsahovať:
 - impregnačný prostriedok,
 - pásku a roztok na opravu,
 - silikónový sprej na zipsy,
 - náhradné zaisťovacie kolíky.

Problém	Riešenie
Stan sa nafúkne iba sťažka	<ul style="list-style-type: none"> ▶ Skontrolujte, či je ventil úplne zakrútený do vzduchovej tyčky. ▶ Skontrolujte, či je nafukovacia trubica skrútená na ventil. To môže byť signalizované zvukom. Rozkrúťte nafukovaciu trubicu
Unikanie vzduchu	<ul style="list-style-type: none"> ▶ Skontrolujte, či je ventil úplne zakrútený do vzduchovej tyčky a tesniaci krúžok je na svojom mieste. ▶ Skontrolujte, či je uzáver ventilu tesne zatvorený. ▶ Skontrolujte, či nedošlo k prepichnutiu, pozrite si kap. „Oprava prepichnutej vzduchovej tyčky“ na strane 60.
Presakovanie vody	<ul style="list-style-type: none"> ▶ Skontrolujte na netesné švy, poškodené pripojenia a vlhké miesta. ▶ Ak nedokáže nájsť žiadne netesné body, pozrite si kap. „Kondenzácia“ na strane 60. ▶ Ak nájdete netesné body, aplikujte tesniacu hmotu na švy.
Trhlina v textílii	<ul style="list-style-type: none"> ▶ Použite opravnú pásku na utesnenie textílie. ▶ Opravy prenechajte kvalifikovanému odborníkovi.

Kondenzácia

Pri všetkých stanoch dochádza k vnútornej tvorbe kondenzácie, ak sa vyskytne jedna alebo viacero nasledujúcich podmienok:

- Vysoká vlhkosť vzduchu
- Vysoká vlhkosť v zemi
- Pokles teploty

Pri výraznej tvorbe kondenzácie môže voda stekať po vnútornej strane strechy a odkvapkávať zo šnúr, pásiiek a iných vnútorných prvkov a chybne sa považovať za netesnosť.

- ▶ Zlepšite vetranie otvorením dverí a/alebo okien.
- ▶ Umiestnite vodotesnú podložku.

Oprava prepichnutej vzduchovej tyčky

Ak zo vzduchovej tyčky uniká vzduch, postupujte nasledujúcim spôsobom:

1. Odzipsujte vonkajšie puzdro, ktoré drží vzduchovú tyčku.
2. Zatvorte poistné ventily, ak sú namontované.
3. Odoberte vzduchovú tyčku.
4. Vyfúknite vzduchovú tyčku.
5. Odzipsujte ochranné puzdro pre odkrytie nafukovacej trubice.
6. Nafukovaciu trubicu trochu nafúknite.
7. Ponorte trubicu do vody.
8. Nájdite miesto prepichnutia.
9. Použite pásku a roztok na opravu na utesnenie prepichnutia.
10. Nafukovaciu trubicu zazipsujte späť do ochranného puzdra.
11. Vzduchovú tyčku zazipsujte späť do vonkajšieho puzdra.

Výmena hliníkovej tyčky (ak je k dispozícii)

- Poškodené hliníkové tyčky, ak sú k dispozícii, okamžite vymeňte. Kontaktujte svojho predajcu alebo pobočku výrobcu vo svojej krajine (pozri dometic.com/dealer).

Záruka

Platí zákonom stanovená záručná lehota. Ak je výrobok poškodený, obráťte sa na svojho predajcu alebo pobočku výrobcu vo svojej krajine (pozri dometic.com/dealer).

Ak žiadate o vybavenie opravy alebo nárokov vyplývajúcich zo záruky, k zaslanému produktu musíte priložiť nasledujúce dokumenty:

- Kópiu faktúry s dátumom kúpy,
- Dôvod reklamácie alebo opis chyby.

Upozorňujeme Vás, že samooprava alebo neodborná oprava môže mať za následok ohrozenie bezpečnosti a zánik záruky.

Záručné podmienky

Záruka sa vzťahuje na výrobné chyby, materiály a diely. Záruka sa nevzťahuje na blednutie krytu a opotrebenie spôsobené UV žiarením, nesprávne použitie, náhodné poškodenie, poškodenie pri búrke, alebo trvalé, polotrvalé alebo komerčné použitie. Nevzťahuje sa na žiadne škody z toho vyplývajúce. V prípade nárokov sa obráťte na svojho predajcu. Toto nemá vplyv na vaše zákonné práva.

Likvidácia



- Obalový materiál dávajte podľa možnosti do príslušného recyklovateľného odpadu.
- Informujte sa v najbližšom recyklačnom stredisku alebo u vášho špecializovaného predajcu o likvidácii výrobku v súlade s príslušnými predpismi týkajúcimi sa likvidácie.

Pečlivě si prosím přečtěte a dodržujte všechny pokyny, směrnice a varování obsažené v tomto návodu k výrobku, abyste měli jistotu, že výrobek budete vždy správně instalovat, používat a udržívat. Tyto pokyny MUSÍ být uchovávány v blízkosti výrobku.

Používáním výrobku tímto potvrzujete, že jste si pečlivě přečetli všechny pokyny, směrnice a varování a že rozumíte podmínkám uvedeným v tomto dokumentu a souhlasíte s nimi. Souhlasíte s používáním tohoto výrobku pouze k určenému účelu a použití a v souladu s pokyny, směrnice a varováními uvedenými v tomto návodu k výrobku a v souladu se všemi příslušnými zákony a předpisy. Pokud si nepřečtete a nebudete dodržovat zde uvedené pokyny a varování, může to vést ke zranění vás i ostatních, poškození vašeho výrobku nebo poškození jiného majetku v okolí. Tento návod k výrobku, včetně pokynů, směrnic a varování a související dokumentace může být předmětem změn a aktualizací. Aktuální informace o výrobku naleznete na documents.dometic.com, dometic.com.

Vysvětlení symbolů



NEBEZPEČÍ!

Bezpečnostní pokyn: Označuje nebezpečnou situaci, která, pokud se jí nezabrání, bude mít za následek smrt nebo vážné zranění.



VÝSTRAHA!

Bezpečnostní pokyn: Označuje nebezpečnou situaci, která, pokud se jí nezabrání, může mít za následek smrt nebo vážné zranění.



UPOZORNĚNÍ!

Bezpečnostní pokyn: Označuje nebezpečnou situaci, která, pokud se jí nezabrání, může mít za následek lehké nebo středně těžké zranění.



POZOR!

Označuje nebezpečnou situaci, která, pokud se jí nezabrání, může mít za následek majetkové škody.



POZNÁMKA

Doplňující informace týkající se obsluhy výrobku.

Všeobecné bezpečnostní pokyny



NEBEZPEČÍ! Nedodržení tohoto pokynu bude mít za následek smrt nebo vážné zranění.

Nebezpečí otravy oxidem uhelnatým

- Uvnitř stanu nikdy nepoužívejte přístroje na spalování paliva, jako jsou grily nebo plynové ohřívače. Při spalování vzniká oxid uhelnatý, který se hromadí uvnitř stanu, protože v něm není komín.



VÝSTRAHA! Nedodržení těchto varování by mohlo mít za následek smrt nebo vážné zranění.

Nebezpečí požáru

- Ujistěte se, že znáte protipožární opatření na místě.
- Uvnitř stanu nevařte ani nepoužívejte otevřený plameny.
- V případě požáru stan okamžitě opusťte.

Nebezpečí udušení

- Přesvědčte se, že jsou větrací otvory stále otevřené a volné, aby nedošlo k udušení.



UPOZORNĚNÍ! Nedodržení těchto upozornění by mohlo mít za následek lehké nebo střední zranění.

Riziko zranění

- Tento přístroj není určen k používání osobami (včetně dětí) s omezenými fyzickými, senzorickými nebo duševními schopnostmi, nebo osobami s nedostatkem zkušeností a vědomostí, pokud není zajištěn přiměřený dozor nebo návod k použití přístroje osobou, která je odpovědná za bezpečnost těchto osob.
- Nedovolte dětem hrát si kolem stanu a zajistěte, aby byla používána vhodná ochranná obuv. Kotevní lana jsou spojena s nebezpečím zakopnutí a kolíky mohou být ostré.
- Čištění a běžnou údržbu nesmějí provádět děti bez dozoru.

- Udržujte volné průchody.

Obsah dodávky

Santorini FTK 4X8/2X4

Součást	Množství
Stan	1
Ruční pumpa	1
Taška na kolíky	1
Přepavní taška	1
Sada na opravu	1
Návod k montáži a obsluze	1

Reunion FTG 5X5/4X4

Součást	Množství
Stan	1
Hliníková tyč stříšky	1
Ruční pumpa	1
Taška na kolíky	1
Přepavní taška	1
Sada na opravu	1
Návod k montáži a obsluze	1

Pico FTC 2X2/1X1 TC-I

Součást	Množství
Stan	1
Nastavitelné tyče	2
Ruční pumpa	1
Taška na kolíky	1
Přepavní taška	1
Sada na opravu	1
Návod k montáži a obsluze	1

Příslušenství

Santorini FTK 4X8/2X4

Popis	Č. výr.
Vnitřní stan 4X8	9120002121
Koberec 4X8	9120002122
Ochranná podložka 4X8	9120002123
Vnitřní stan 2X4	9120002124
Koberec 2X4	9120002125
Ochranná podložka 2X4	9120002126

Reunion FTG 5X5/4X4

Popis	Č. výr.
Koberec 5X5	9120002127
Ochranná podložka 5X5	9120002128
Koberec 4X4	9120002129
Ochranná podložka 4X4	9120002130

Pico FTC 2X2/1X1 TC-I

Popis	Č. výr.
Ochranná podložka 2X2	9120002131
Ochranná podložka 1X1	9120002132

Použití v souladu s účelem

Tento stan je vhodný pro:

- Jasně až mírně oblačné počasí,
- Turistiku.

Tento stan **není** vhodný pro:

- Velmi silný vítr nebo sněžení,
- Sezónní kempování nebo komerční použití.

Tento výrobek je vhodný pouze k určenému účelu a použití v souladu s tímto návodem.

Tento návod poskytuje informace, které jsou nezbytné pro řádnou instalaci a/nebo provoz výrobku. Nedostatečná instalace a/nebo nesprávný provoz či údržba povedou k neuspokojivému výkonu a možné závadě.

Výrobce nepřijímá žádnou odpovědnost za jakékoli zranění nebo poškození výrobku vyplývající z následujícího:

- Nesprávné sestavení nebo připojení včetně nadměrného napětí
- Nesprávná údržba nebo použití jiných náhradních dílů než původních dílů dodaných výrobcem
- Změna výrobku bez výslovného souhlasu výrobce
- Použití k jiným účelům, než jsou popsány v tomto návodu

Společnost Dometic si vyhrazuje právo změnit vzhled a specifikace výrobku.

Používání stanu



UPOZORNĚNÍ! Riziko zranění a hmotné škody

Zip na ochranném pouzdru nikdy neotevírejte při nafukování nafukovací tyče. To bude mít za následek prasknutí nafukovací tyče.

Před prvním použitím

Před prvním použitím se s výrobkem obeznamte tak, že provedete jeho první zkušební stavění. Zkontrolujte, zda je dodávka kompletní.

Pouze Santorini, Pico:

Vystavení výrobku povětrnostním vlivům před prvním použitím

Výrobek je vyroben z materiálů, které vyžadují před použitím přípravu, aby se maximalizovala jejich odolnost vůči povětrnostním vlivům.

1. Výrobek plně postavte venku v době před očekávaným deštěm nebo na místě, kde je možné výrobek zvenku důkladně namočit hadicí.

Tento proces se nazývá weathering. Po procesu weatheringu se tkanina napne, což umožní bavlně v místě šitého švu nabobtnat a vyplnit otvory vytvořené sící jehlou během výrobního procesu.

2. Před zabalením nechte výrobek důkladně vyschnout.

Dodržením tohoto postupu před prvním použitím zajistíte, že se odolnost výrobku proti povětrnostním vlivům bude s dalšími namočeními zlepšovat.

Výběr místa

Vyberte ploché místo chráněné před větrem:

1. V případě potřeby použijte protivětrnou zástěnu.

2. Vyberte místo ve stínu, abyste zabránili degradaci tkaniny působením UV záření.
3. Vyvarujte se stavění zástěny pod stromy, protože padající větve, pryskyřice atd. mohou výrobek poškodit.
4. Z místa odstraňte ostré kameny a nečistoty, aby nedošlo k poškození podlahy.
5. Výrobek postavte dveřmi odvrácenými od směru větru.

Stavění stanu



UPOZORNĚNÍ! Riziko zranění a hmotné škody

- Nepoužívejte žádné kompresory určené k huštění pneumatik automobilů.
- Matraci (je-li k dispozici) nafukujte pouze na maximální tlak 2 psi/0,14 bar.
- Nafukovací tyče nafoukněte pouze do zelené oblasti na manometru dodané ruční pumpy (10 psi/0,69 bar).



POZOR! Hmotná škoda

Zip neotevírejte ani nezavírejte nadměrnou silou.



POZNÁMKA

- Stan se dodává s kolíky k univerzálnímu použití. Tyto kolíky jsou vhodné pro mnoho míst, ale pro některé druhy podkladu jsou zapotřebí speciální kolíky. Zeptejte se svého prodejce.
- Kolíky zarazte do země pod úhlem 45° od stanu.
- Kotevní lana zarovnejte se švem, ze kterého vycházejí, a zajistěte kolíky.

Při stavění stanu mějte na paměti následující tipy:

- Obrázky poskytují obecný přehled o stavění. Skutečné stavění se bude mírně lišit podle modelu stanu.
- Přivolejte si pomocníka. Stavění více osobami je snazší.
- Nafukovací tyče nafukujte zepředu dozadu.
- Po postavení stanu do vzpřímené polohy zkontrolujte rohové kolíky a v případě potřeby je znovu zajistěte. Podlážka na vnitřní straně by měla být napnutá a měla by mít obdélníkový tvar.
- Kotevní lana zajistěte kolíky tak, aby stan byl napnutý, aniž by došlo k narušení tvaru.
- Jsou-li k dispozici, připevněte pásy proti bouři.
- Kotevní lana čas od času kontrolujte, abyste zajistili jejich dostatečné napnutí, v případě potřeby použijte k nastavení jezdce.

Stan postavte takto:

1. Abyste stan chránili před nečistotami a poškozením, před vybalením pod něj položte podlážku nebo ochrannou podložku.
2. Vybalte stan.
3. Seznamte se s jednotlivými součástmi.
4. Postupujte podle postupu stavění stanu:
 - Santorini: obr. **2**, strana 4 až obr. **9**, strana 5.
 - Reunion: obr. **10**, strana 5 až obr. **20**, strana 7.
 - Pico: obr. **21**, strana 7 až obr. **29**, strana 8.

Sundání tropika (pouze Reunion)

- ▶ Při sundávání tropika postupujte podle obrázku: obr. **19**, strana 6.
- ▶ Před demontáží stanu připevněte tropiko.

Demontáž stanu



POZOR! Hmotná škoda

Při demontáži stanu nevyvíjejte nadměrnou sílu. Jinak se materiál může poškodit.

1. Odstraňte vnější nečistoty.
2. Stáhněte všechny okenní rolety nebo odstraňte závěsy.
3. Zavřete všechny dveře a otvory.
4. Pokud je nainstalována, vytlačte tyč stříšky z pouzdra, netahejte za ni.
5. Odstraňte všechna lana a pásy.
6. Odstraňte všechny kolíky mezi rohovými kolíky.
7. Otevřete ventil na každé tyči.
8. Počkejte, až se vypustí převážné množství vzduchu.
9. Odstraňte čtyři rohové kolíky.
10. Složte/srolujte stan směrem k ventilům, aby se vypustilo více vzduchu.
11. Po vypuštění stan srolujte, aby se vešel do přepravní tašky.
12. Před zabalením do přepravní tašky se ujistěte, že jsou všechny části čisté.
13. Pokud je stan před uložením mokrá nebo vlhký, co nejdříve jej úplně vysušte. V opačném případě může tkanina začít vykazovat známky plísně.

Čištění a péče



POZOR! Nebezpečí poškození

- K čištění nepoužívejte žádné ostré nebo tvrdé předměty ani čisticí prostředky.
- K čištění nepoužívejte materiály na bázi alkoholu, chemikálie, mýdlo a mycí prostředky.
- Co nejdříve odstraňte ptačí trus a stromovou pryskyřici, aby nedošlo k trvalému poškození materiálu.

1. V případě potřeby výrobek očistěte čistou vodou a měkkým kartáčem.
2. Před každou cestou naneste impregnaci proti vodě a UV záření.

Uložení stanu



POZNÁMKA

- Stan pro čištění zcela postavte.
- Pro čištění si vyberte slunečný den, abyste zajistili důkladné vyschnutí materiálu.

1. Vyčistěte stan.
2. Před zabalením stan plně větrejte a zajistěte, aby byl zcela suchý.
3. Skladujte na dobře větraném a suchém místě.

Řešení problémů



POZNÁMKA

- Při prvním vystavení vodě může být ve švech určitá vlhkost. Z důvodu této vlhkosti budou vlákna bobtnat a vyplní otvory, které byly vytvořeny při šití.
- Plně vybavená sada náhradních dílů by měla obsahovat:
 - vodoodpudivý sprej,
 - záplatovou pásku a opravný roztok,
 - silikonový sprej na zipy,
 - náhradní kolíky.

Problém	Náprava
Stan lze nafouknout jen obtížně	<ul style="list-style-type: none">▶ Zkontrolujte, zda je ventil zcela zašroubován do nafukovací tyče.▶ Zkontrolujte, zda je nafukovací trubka u ventilu zkroutená. To může být signalizováno hlukem. Vyrovnajte nafukovací trubku
Únik vzduchu	<ul style="list-style-type: none">▶ Zkontrolujte, zda je ventil zcela zašroubován do nafukovací tyče a těsnicí kroužek je nasazen.▶ Zkontrolujte, zda je krytka ventilu pevně utažená.▶ Zkontrolujte případné propíchnutí, viz kap. „Oprava díry v nafukovací tyči“ na strani 64.
Únik vody	<ul style="list-style-type: none">▶ Zkontrolujte těsnost švů, poškození pásek a vlhká místa.▶ Pokud nelze žádné úniky najít, viz kap. „Kondenzát“ na strani 64.▶ Pokud zjistíte nějaké úniky, naneste těsnicí hmotu.
Trhlina v plachtě	<ul style="list-style-type: none">▶ K utěsnění plachty použijte záplatovou pásku.▶ Opravy svěřte autorizovanému odborníkovi.

Kondenzát

Všechny stany jsou vystaveny vnitřnímu kondenzátu, pokud platí jedna nebo více následujících podmínek:

- Vysoká vlhkost vzduchu
- Vysoká vlhkost půdy
- Pokles teploty

Silný kondenzát může stékat po vnitřní straně střechy a odkapávat z pásků, pásek a jiných vnitřních prvků a být zaměněn za únik.

- ▶ Zvyšte větrání otevřením dveří a/nebo oken.
- ▶ Instalujte vodotěsnou podlahku.

Oprava díry v nafukovací tyči

Pokud z nafukovací tyče uniká vzduch, postupujte takto:

1. Odepněte vnější pouzdro, které nafukovací tyč přidržuje.
2. Zavřete uzavírací ventily, jsou-li namontovány.
3. Sejměte nafukovací tyč.
4. Vypustěte nafukovací tyč.
5. Odepněte ochranné pouzdro, abyste měli přístup k nafukovací trubce.
6. Do nafukovací trubky foukněte trochu vzduchu.
7. Ponořte trubku do vody.
8. Vyhledejte díru.
9. Díru uzavřete pomocí záplatové pásky a opravného roztoku.
10. Nafukovací trubku zapněte na zip zpět do ochranného pouzdra.
11. Nafukovací tyč zapněte na zip zpět do vnějšího pouzdra.

Výměna hliníkové tyče (je-li k dispozici)

- ▶ Poškozené hliníkové tyče okamžitě vyměňte. Obratě se na svého prodejce nebo na pobočku výrobce ve vaší zemi (viz dometic.com/dealer).

Záruka

Na výrobek je poskytována záruka v souladu s platnými zákony. Pokud je výrobek vadný, obraťte se na svého prodejce nebo na pobočku výrobce ve vaší zemi (viz dometic.com/dealer).

K vyřízení opravy a záruky nezapomeňte spolu s výrobkem odeslat následující dokumenty:

- Kopii účtenky s datem zakoupení,
- Uvedení důvodu reklamace nebo popis vady.

Upozorňujeme, že oprava svépomocí nebo neodborná oprava může ohrozit bezpečnost a vést ke ztrátě záruky.

Záruční podmínky

Záruka se vztahuje na výrobní vady, materiály a díly. Záruka se nevztahuje na vyblednutí krytu a opotřebení způsobené UV zářením, nesprávným použitím, náhodným poškozením, poškozením bouří nebo trvalým, polotrvalým nebo komerčním použitím. Nevztahuje se na žádné následné škody. Pro reklamaci se prosím obraťte na svého prodejce. Tím nejsou dotčena vaše zákonná práva.

Likvidace



- ▶ Obalový materiál likvidujte v odpadu určeném k recyklaci.
- ▶ Informace o likvidaci výrobku v souladu s platnými předpisy pro likvidaci vám sdělí místní recyklační středisko nebo specializovaný prodejce.

A termék mindenkori szakszerű telepítése, használata és karbantartása érdekében kérjük figyelmesen olvassa el az ebben a termék kézikönyvben található utasításokat, irányelveket és figyelmeztetéseket, valamint mindig tartsa be ezeket. Ezt az útmutatót a termék közelében KELL tartani.

A termék használatba vételével Ön kijelenti hogy figyelmesen elolvasta az összes utasítást, irányelvet és figyelmeztetést, valamint megértette és elfogadja az itt leírt szerződési feltételeket. Ön elfogadja, hogy kizárólag a rendeltetésének megfelelő célra és a jelen termék kézikönyvben leírt útmutatásoknak, irányelveknek és figyelmeztetéseknek, valamint a hatályos törvényeknek és szabályozásoknak megfelelően használja ezt a terméket. Az itt leírt utasítások és figyelmeztetések elolvasásának és betartásának elmulasztása saját és mások sérüléséhez, a termék vagy a közelben található más anyagi javak károsodásához vezethet. Ez a termék kézikönyv és a benne található utasítások, irányelvek és figyelmeztetések, valamint a kapcsolódó dokumentációk módosulhatnak és frissülhetnek. Naprakész termékinformációk érdekében kérjük látogasson el a következő honlapra: documents.dometic.com, dometic.com.

Szimbólumok magyarázata



VESZÉLY!

Biztonsági útmutatás: Veszélyes helyzetet jelöl, amely súlyos sérülést vagy halált okoz, ha nem kerülik el.



FIGYELMEZTETÉS!

Biztonsági útmutatás: Veszélyes helyzetet jelöl, amely súlyos sérülést vagy halált okozhat, ha nem kerülik el.



VIGYÁZAT!

Biztonsági útmutatás: Veszélyes helyzetet jelöl, amely könnyű vagy mérsékelt sérülést okozhat, ha nem kerülik el.



FIGYELEM!

Olyan helyzetet jelöl, amely vagyoni kárt okozhat, ha nem kerülik el.



MEGJEGYZÉS

A termék kezelésére vonatkozó kiegészítő információk.

Általános biztonsági útmutatások



VESZÉLY! Ennek az útmutatásnak a figyelmen kívül hagyása súlyos vagy halálos sérüléshez vezet.

Szénmonoxid mérgezés veszélye

- A sátor közelében tilos üzemanyagot égető készülékeket, például grillezőket, vagy gázmelegítőket alkalmazni. Az égés szénmonoxidot termel, amely mivel nincs légmozgás, felhalmozódik a sátorban.



FIGYELMEZTETÉS! Ezeknek a figyelmeztetéseknek a figyelmen kívül hagyása súlyos, vagy halálos sérüléshez vezethet.

Tűzveszély

- Ismerje meg a helyszíni tűzvédelmi intézkedéseket.
- A sátorban tilos főzni, vagy nyílt lángot használni.
- Tűz esetén azonnal hagyja el a sátrat.

Fulladásveszély

- A fulladás elkerülése érdekében biztosítsa, hogy a szellőzőnyílások mindig nyitva legyenek és ne legyenek eltömítve.



VIGYÁZAT! Ezeknek a felhívásoknak a figyelmen kívül hagyása könnyű vagy mérsékelt sérüléshez vezethet. Sérülés kockázata

- A készüléket korlátozott testi, szellemi, illetve érzékelési képességgel rendelkező (gyermeket is beleértve), illetve a készülékek használatához szükséges gyakorlat vagy tudás híján lévő személyek nem használják, kivéve, ha használata közben egy felelős személy felügyeli a biztonságukat, illetőleg az ő útmutatása alapján használják a készüléket.
- Ne hagyja, hogy a gyermekek a sátor körül játszanak és gondoskodjon róla, hogy viseljenek védőcipőt. A kifestő kötelek botlásveszélyt okoznak, a csapok pedig hegyesek lehetnek.

- A tisztítást és a felhasználói karbantartást gyermekek felügyelet nélkül nem végezhetik.
- Tartsa szabadon a közlekedési utakat.

A csomag tartalma

Santorini FTK 4X8/2X4

Szerkezeti elem	Mennyiség
Sátor	1
Kézi szivattyú	1
Csap zsák	1
Hordozótáska	1
Javítókészlet	1
Szerelési és használati útmutató	1

Reunion FTG 5X5/4X4

Szerkezeti elem	Mennyiség
Sátor	1
Alumínium védőtető rúd	1
Kézi szivattyú	1
Csap zsák	1
Hordozótáska	1
Javítókészlet	1
Szerelési és használati útmutató	1

Pico FTC 2X2/1X1 TC-I

Szerkezeti elem	Mennyiség
Sátor	1
Beállítható rudak	2
Kézi szivattyú	1
Csap zsák	1
Hordozótáska	1
Javítókészlet	1
Szerelési és használati útmutató	1

Tartozékok

Santorini FTK 4X8/2X4

Leírás	Cikksz.
4X8 belső sátor	9120002121
4X8 szőnyeg	9120002122
4X8 alátétfólia	9120002123
2X4 belső sátor	9120002124
2X4 szőnyeg	9120002125
2X4 alátétfólia	9120002126

Reunion FTG 5X5/4X4

Leírás	Cikksz.
5X5 szőnyeg	9120002127
5X5 alátét fólia	9120002128
4X4 szőnyeg	9120002129
4X4 alátét fólia	9120002130

Pico FTC 2X2/1X1 TC-I

Leírás	Cikksz.
2X2 alátét fólia	9120002131
1X1 alátét fólia	9120002132

Rendeltetés szerű használat

Ez a sátor a következőkhöz alkalmas:

- Enyhe és mérsékelt enyhe időjárás
- Túrázás

Ez a sátor a következőkhöz **nem** alkalmas:

- Fokozottan erős szél, vagy hóesés
- Egész évszakos felállítás vagy professzionális használat

Ez a termék az itt leírt utasításoknak megfelelő rendeltetés szerű használatra alkalmas.

Ez a kézikönyv olyan információkat nyújt, amelyek a termék szakszerű telepítéséhez és/vagy üzemeltetéséhez szükségesek. A hibás telepítés és/vagy a szakszerűtlen üzemeltetés vagy karbantartás elégtelen teljesítményhez és potenciálisan meghibásodáshoz vezethet.

A gyártó nem vállal felelősséget a termék olyan károsodásáért, vagy sérülésekért, amelyek a következőkre vezethetők vissza:

- Hibás összeszerelés vagy csatlakoztatás, ideértve a túlfeszültséget is
- Helytelen karbantartás, vagy a gyártó által szállított eredeti cserealkatrészekről eltérő cserealkatrészek használata
- A termék kifejezett gyártói engedély nélküli módosítása
- Az útmutatóban leírt céloktól eltérő felhasználás

A Dometic fenntartja a termék megjelenésének és specifikációjának módosítására vonatkozó jogát.

A sátor használata



VIGYÁZAT! Sérülésveszély és anyagi kár

Amíg egy levegőrúd fel van fújva, tilos kinyitni a védőtokon lévő cipzárt. Ez a levegőrúd felrepedéséhez vezet.

Az első használat előtt

Mielőtt először használná a terméket, egy próbafelállítás végrehajtásával ismerkedjen meg a termékkel. Ellenőrizze a kiszállított csomag hiánytalanágát.

Csak Santorini, Pico esetén:

Termékének időjárásállóvá tétele az első használat előtt

A termék olyan anyagokból készül, amelyek használat előtt előkészítést igényelnek, így maximalizálható az időjárásállóság.

1. Ha eső várható, teljesen állítsa fel a terméket a szabadban vagy slaggal alaposan nedvesítse be a termék külsejét.

Ezt a műveletet időjárásállóvá tételnek nevezzük. Az időjárásállóvá tétel összehúzza az anyagot, és lehetővé teszi, hogy a varrócérnában lévő pamut megduzzadjon, és kitöltse a gyártási folyamat során a varrótű által készített lyukakat.

2. Elrakás előtt hagyja a terméket alaposan megszáradni.

Ha az első használat előtt végrehajtja ezt a műveletet, azzal biztosítja, hogy az ezt követő elázások javítani fogják a termék időjárásállóságát.

Terület kiválasztása

Szélétől védett sík területet válasszon ki:

1. szükség esetén használjon szélfogót.
2. A szövet UV általi roncsolásának elkerülése érdekében árnyékos területet válasszon ki.
3. Kerülje a fák alatti felállítást, mivel a leeső ágak, a gyanta, stb. kárt tehetnek a termékben.
4. A sátoraljzat sérülésének elkerülése érdekében tisztítsa meg a területet az éles kövektől és a hulladékoktól.
5. Úgy állítsa fel a terméket, hogy az ajtók a széllel ellentétes oldal felé nézzenek.

A sátor felállítása



VIGYÁZAT! Sérülésveszély és anyagi kár

- Ne alkalmazzon autókerekek felfújására tervezett kompresszor típusokat.
- A matracot (ha van ilyen) csak a maximális 2 psi/0,14 bar nyomásra fújja fel.
- A levegőrudakat csak a mellékelt kézi pumpa nyomásmérő műszerének zöld zónájában lévő nyomással fújja fel (10 psi/0,69 bar).



FIGYELEM! Anyagi kár

Erővel tilos nyitni vagy zárni a cipzárokat.



MEGJEGYZÉS

- A sátor csomagjában univerzális csapok találhatóak. Ezek számos területre alkalmasak, de bizonyos talajtípusokhoz speciális csapokra van szükség. Kérje ki kereskedője tanácsát.
- A csapokat a sátorhoz képest 45°-os szögben ferdén hajtja bele a talajba.
- Állítsa be a kifeszítő köteleket ahhoz a varrathoz, ahonnan kiindulnak.

A sátor felállítása során vegye figyelembe a következő tanácsokat:

- Az ábrák általános áttekintés biztosítanak a felállításhoz. A tényleges felállítás a sátor modelljétől függően némileg eltérő lehet.
- Kérjen segítséget. Több emberrel egyszerűbb a felállítás.
- A levegőrudakat előről hátrafelé fújja fel.
- Miután függőleges helyzetbe állította a sátor, ellenőrizze a sarokcsapokat és szükség esetén ismét üsse be a csapokat a talajba. A belső részen a sátoraljzat ki kell hogy legyen feszítve és négyzet alakú kell hogy legyen.
- Tűzze le a kifeszítő köteleket, így a sátor kifeszül, de az alakja nem deformálódik el.
- Csatlakoztassa a vihar hevedereket, ha vannak ilyenek.
- A megfelelő feszesség biztosítása érdekében rendszeresen ellenőrizze a kifeszítő köteleket és szükség esetén a csúszórészekkel állítsa be ezeket.

A következők szerint állítsa fel a sátor:

1. A sátor szennyeződéstől és károsodástól való védelme érdekében a kicsomagolás előtt terítsen ki egy ponyvát vagy egy sátoraljzatot.
2. Csomagolja ki a sátor.

3. Válogassa szét és azonosítsa az eltérő komponenseket.

4. A sátor felállításához az ábrán látható módon járjon el:
- Santorini: **2**. ábra, 4. oldal - **9**. ábra, 5. oldal.
 - Reunion: **10**. ábra, 5. oldal - **20**. ábra, 7. oldal.
 - Pico: **21**. ábra, 7. oldal - **29**. ábra, 8. oldal.

A sátorponyva eltávolítása (csak a Reunion modellnél)

- ▶ A sátorponyva eltávolításához az ábrán látható módon járjon el: **19**. ábra, 6. oldal.
- ▶ A sátor szétszerelése előtt csatlakoztassa a sátorponyvát.

A sátor szétszerelése



FIGYELEM! Anyagi kár

A sátor szétszerelése során ne alkalmazzon túlzott erőfeszítést. Ellenkező esetben az anyagok károsodhatnak.

1. Távolítsa el a szennyeződést a külső részről.
2. Zárja be az összes ablak sötétítőt, vagy vegye le a függönyöket.
3. Zárja be az összes ajtót és nyílászárót.
4. Ha van ilyen, tolja ki a védőtető rudat a zsákból, ne húzza.
5. Távolítsa el az összes zsinórt és hevedert.
6. Távolítsa el a sarokcsapok közötti összes csapot.
7. Minden rúdnál nyissa ki a szelepeket.
8. Várjon, amíg eltávozik a levegő nagy része.
9. Távolítsa el a négy sarokcsapot.
10. Még több levegő kinyomásához hajtogassa/tekerceselje a sátort a szelepek felé.
11. Leeresztett állapotban tekerceselje össze a sátort a hordozózsákba illeszkedő méretre.
12. Mielőtt bepakolná azokat a hordozótáskába, biztosítsa hogy az összes alkatrész tiszta legyen.
13. Ha az elrakáskor a sátor nedves, vagy nyirkos, a lehető leghamarabb szárítsa meg. Ellenkező esetben a szöveten penészedés jelenhet meg.

Tisztítás és karbantartás



FIGYELEM! Károsodás veszélye

- A tisztításhoz ne használjon éles vagy kemény tárgyakat, vagy tisztítószereket.
- A tisztításhoz ne használjon alkohol alapú anyagokat, vegyszereket, szappant és tisztítószereket.
- Távolítsa el a madárürüléket és a fák gyantáját, mivel ezek tartósan károsíthatják az anyagot.

1. Szükség esetén tiszta vízzel és puha kefével tisztítsa meg a terméket.
2. Minden egyes út előtt alkalmazzon víz-, és UV-ellenes impregnálást.

A sátor tárolása



MEGJEGYZÉS

- A tisztításhoz teljesen állítsa fel a sátort.
- Az anyag teljes megszáradása érdekében a tisztítást egy napsütéses napon végezze.

1. Tisztítsa meg a sátort.
2. Szárítsa meg a szabad levegőn a sátort és az elpakolás előtt ellenőrizze, hogy teljesen megszáradt-e.
3. Jól szellőző, száraz helyen tárolja.

Hibakeresés



MEGJEGYZÉS

- A vízzel való első érintkezés során némi nedvesség jelenhet meg a varratoknál. A nedvesség hatására a szálak megduzzadnak és kitöltik a varrási művelet során keletkezett lyukakat.
- Egy teljesen felszerelt cserealkatrész készlet a következőket tartalmazza:
 - Impregnálószert
 - Javítószalag és javítási megoldás
 - Szilikonspray a cipzárakhoz
 - Tartalék csapok

Probléma	Megoldás
A sátor csak nehezen fújható fel	<ul style="list-style-type: none">▶ Ellenőrizze, hogy a szelep teljesen be van-e tekerve a levegórúdba.▶ Ellenőrizze, hogy a felfújó cső meg van-e csavarodva a szelepnél. Ezt zaj is jelezheti. Egyenesítse ki a felfújó csövet
Levegőszivárgás	<ul style="list-style-type: none">▶ Ellenőrizze, hogy a szelep teljesen be van-e tekerve a levegórúdba és hogy a helyén van-e a tömítőgyűrű.▶ Ellenőrizze, hogy a szelep kupakja szorosan meg van-e húzva.▶ Ellenőrizze a lyukadásokat, lásd: „A levegórúd lyukadásának javítása” fejj., 68. oldal.
Vízszivárgás	<ul style="list-style-type: none">▶ Ellenőrizze a szivárgó varratokat, sérült illesztéseket és a nedves területeket.▶ Ha nem talál szivárgást, lásd: „Páralecsapódás” fejj., 68. oldal.▶ Ha szivárgást talál, vigyen fel varrat tömítőanyagot.
Szakadás a szövetben	<ul style="list-style-type: none">▶ A szövet lezárásához használja a javítószalagot.▶ A javításokat hivatalos szakemberrel végeztesse el.

Páralecsapódás

Ha a következő feltételek közül egy vagy több teljesül, akkor minden sátorban kialakul belső páralecsapódás:

- Magas a levegő páratartalma
- Magas a talaj nedvességtartalma
- Lecsökken a hőmérséklet

Erős páralecsapódás esetén a nedvesség lefolyhat a tető belső részén, és csöpöghet a belső szerelvényekről, és tévesen szivárgásnak vélhető.

- ▶ Az ajtók és/vagy ablakok nyitásával növelje a szellőzést.
- ▶ Helyezzen el vízálló sátoraljzatot.

A levegórúd lyukadásának javítása

Ha a levegórúdból szivárog a levegő, akkor a következő módon járjon el:

1. Cipzárassa ki a levegórudat tartó külső zsákot.
2. Ha vannak ilyenek, akkor zárja le a szigetelő szelepeket.
3. Vegye ki a levegórudat.
4. Engedje ki a levegőt a levegórúdból.
5. A felfújható cső szabadabb tételéhez cipzárassa ki a védőzsákot.
6. Fújjon némi levegőt a felfújható csőbe.
7. Nyomja víz alá a csövet.
8. Keresse meg a lyukat.
9. Javítószalag és javítóoldat használatával zárja le a lyukat.
10. Cipzárassa vissza a felfújható csövet a védőzsákba.
11. Cipzárassa vissza a levegórudat a külső zsákba.

Alumínium rúd cseréje (ha van ilyen)

- ▶ Ha van ilyen, azonnal cserélje ki a károsodott alumínium rudakat. Kérjük vegye fel a kapcsolatot a kiskereskedőjével, vagy a gyártó az Ön országában működő helyi leányvállalatával (lásd: dometic.com/dealer).

Szavatosság

A termékre a törvény szerinti szavatossági időszak érvényes. Amennyiben a termék meghibásodott, lépjen kapcsolatba a kiskereskedővel, vagy a gyártó helyi képviselőjével (lásd: dometic.com/dealer).

A javításhoz, illetve a garancia intézéséhez a következő dokumentumokat kell mellékelnie a termék beküldésekor:

- A számla vásárlási dátummal rendelkező másolatát
- A reklamáció okát vagy a hibát tartalmazó leírást

Vegye figyelembe, hogy az önkezü javítás vagy a nem szakszerű javítás biztonsági következményekkel járhat, és érvénytelenítheti a szavatosságot.

Szavatossági feltételek

A szavatosság a gyártási hibákra, az anyag és alkatrészhibákra vonatkozik. A szavatosság nem vonatkozik a burkolat kifakulására, az UV-sugárzás miatti kopásra és elhasználódásra, a helytelen használatra, a véletlen károsításra, a vihar általi károokra, vagy az állandó és részleges kereskedelmi használatra. Nem vonatkozik következményes károokra. Igény érvényesítése érdekében forduljon kereskedőjéhez. Ez nem befolyásolja a törvény által biztosított jogait.

Ártalmatlanítás



- ▶ A csomagolóanyagot lehetőleg a megfelelő újrahasznosítható hulladékokhoz tegye.
- ▶ A termékre vonatkozó ártalmatlanítási előírásokról tájékozódjon a legközelebbi újrahasznosító központban, vagy szakkereskedőjénél.

Pažljivo pročitajte ove upute i poštujte sve upute, smjernice i upozorenja sadržane u ovim uputama kako biste u svakom trenutku osigurali pravilnu instalaciju, uporabu i održavanje proizvoda. Ove upute MORAJU ostati u blizini uređaja.

Uporabom proizvoda potvrđujete da ste pažljivo pročitali sve upute, smjernice i upozorenja te da razumijete i pristajete poštovati ovdje navedene uvjete i odredbe. Pristajete koristiti ovaj proizvod samo za predviđenu svrhu i namjenu te u skladu s uputama, smjernicama i upozorenjima navedenima u ovom priručniku za proizvod, kao i u skladu sa svim važećim zakonima i propisima. Ako ne pročitate i ne poštujete ovdje navedene upute i upozorenja, tada to može dovesti do ozljeđivanja vas i drugih osoba, do oštećenja proizvoda ili druge imovine u blizini. Ovaj priručnik za proizvod, uključujući i upute, smjernice i upozorenja, te povezanu dokumentaciju može biti podložan promjenama i ažuriranjima. Za najnovije podatke o proizvodu posjetite documents.dometic.com, dometic.com.

- Pobrinite se za to da su prolazi slobodni.

Objašnjenje simbola



OPASNOST!

Sigurnosna uputa: Naznačuje opasnu situaciju koja će, ako se ne izbjegne, rezultirati smrću ili teškim ozljedama.



UPOZORENJE!

Sigurnosna uputa: Naznačuje opasnu situaciju koja bi, ako se ne izbjegne, mogla rezultirati smrću ili teškim ozljedama.



OPREZ!

Sigurnosna uputa: Naznačuje opasnu situaciju koja bi, ako se ne izbjegne, mogla rezultirati lakšim ili umjerenim ozljedama.



POZOR!

Naznačuje situaciju koja, ako se ne izbjegne, može rezultirati materijalnom štetom.



UPUTA

Dodatne informacije za rukovanje proizvodom.

Opće sigurnosne napomene



OPASNOST! Nepoštivanje ovih uputa dovest će do smrti ili teške ozljede.

Opasnost od trovanja ugljičnim monoksidom

- U šatoru nikada nemojte upotrebljavati uređaje na gorivo kao što su roštilji ili plinske grijalice. Postupkom gorenja nastaje ugljični monoksid koji se nakuplja u šatoru jer u njemu nema dimnjaka.



UPOZORENJE! Nepoštivanje ovih upozorenja moglo bi dovesti do smrti ili teške ozljede.

Opasnost od požara

- Upoznajte se s mjerama zaštite od požara na lokaciji.
- U šatoru nemojte kuhati ni koristiti otvoreni plamen.
- U slučaju požara odmah napustite šator.

Opasnost od gušenja

- Radi sprječavanja gušenja pobrinite se za to da su otvori za ventilaciju uvijek otvoreni i slobodni.



OPREZ! Nepoštivanje ovih upozorenja moglo bi dovesti do lakše ili umjerene ozljede.

Opasnost od ozljeda

- Ovaj uređaj nije namijenjen za uporabu od strane osoba (uključujući djecu) smanjenih tjelesnih, senzoričkih ili umnih sposobnosti ili s nedostatkom iskustva i znanja osim ako nisu pod nadzorom osobe odgovorne za njihovu sigurnost ili ako su od te osobe primile upute u vezi s uporabom uređaja.
- Djeci nemojte dopustiti da se igraju oko šatora te se pobrinite za to da se nosi odgovarajuća zaštitna obuća. Konopci za pričvršćivanje predstavljaju opasnost od spoticanja, a klinovi mogu biti oštri.
- Čišćenje i korisničko održavanje ne smiju provoditi djeca bez nadzora.

Opseg isporuke

Santorini FTK 4X8/2X4

Komponenta	Količina
Šator	1
Ručna pumpa	1
Torba s klinovima	1
Torba za prijenos	1
Komplet za popravak	1
Upute za montažu i rukovanje	1

Reunion FTG 5X5/4X4

Komponenta	Količina
Šator	1
Aluminijska šipka nadstrešnice	1
Ručna pumpa	1
Torba s klinovima	1
Torba za prijenos	1
Komplet za popravak	1
Upute za montažu i rukovanje	1

Pico FTC 2X2/1X1 TC-I

Komponenta	Količina
Šator	1
Podesive šipke	2
Ručna pumpa	1
Torba s klinovima	1
Torba za prijenos	1
Komplet za popravak	1
Upute za montažu i rukovanje	1

Pribor

Santorini FTK 4X8/2X4

Opis	Br. art.
4X8 unutarnji šator	9120002121
4X8 tepih	9120002122
4X8 štitnik	9120002123
2X4 unutarnji šator	9120002124
2X4 tepih	9120002125
2X4 štitnik	9120002126

Reunion FTG 5X5/4X4

Opis	Br. art.
5X5 tepih	9120002127
5X5 štitnik	9120002128
4X4 tepih	9120002129
4X4 štitnik	9120002130

Pico FTC 2X2/1X1 TC-I

Opis	Br. art.
2X2 štitnik	9120002131
1X1 štitnik	9120002132

Namjena

Ovaj je šator prikladan za sljedeće:

- blago do umjereno blago vrijeme
- obilask

Ovaj šator **nije** prikladan za:

- snažne vjetrove ili snijeg
- sezonsko postavljanje ili komercijalnu uporabu

Ovaj je proizvod prikladan samo za predviđenu namjenu i primjenu u skladu s ovim uputama.

Ove upute donose informacije neophodne za pravilnu instalaciju i/ili rad proizvoda. Loša instalacija i/ili nepravilan rad ili održavanje rezultirat će nezadovoljavajućom uspjehom i mogućim kvarom.

Proizvođač ne preuzima nikakvu odgovornost za bilo kakve ozljede ili oštećenja proizvoda koje nastanu kao rezultat:

- nepravilne montaže ili priključivanja, uključujući i previsok napon
- nepravilnog održavanja ili uporabe nekih drugih rezervnih dijelova osim originalnih rezervnih dijelova koje isporučuje proizvođač
- izmjena na proizvodu bez izričitog dopuštenja proizvođača
- uporabe u svrhe koje nisu opisane u ovim uputama

Dometic pridržava pravo na izmjene izgleda i specifikacija proizvoda.

Uporaba šatora



OPREZ! Opasnost od ozljeda i materijalne štete

Patentni zatvarač na zaštitnoj navlaci nikada nemojte otvarati kada je zračni stup napuhan. To će rezultirati pucanjem zračnog stupa.

Prije prve uporabe

Upoznajte se s proizvodom tako da prije prve uporabe proizvoda provedete testno postavljanje. Provjerite je li opseg isporuke kompletan.

Samo za Santorini, Pico:

Zaštite proizvod od vremenskih uvjeta prije prve upotrebe

Ovaj je proizvod proizveden od materijala koje je potrebno pripremiti prije upotrebe kako bi zaštita od vremenskih uvjeta bila na maksimalnoj razini.

1. Proizvod u potpunosti postavite na otvorenom kada se očekuje kiša ili na mjestu gdje ga možete zalijevati crijevom za vodu tako da u potpunosti bude mokar.

Taj je postupak poznat kao i zaštita od vremenskih uvjeta. Postupkom zaštite od vremenskih uvjeta zategne se tkanina i pamuk u niti šavova se napuhne i tako popuni rupe koje su nastale od šivaće igle tijekom postupka proizvodnje.

2. Pustite da se proizvod u potpunosti osuši prije pospremanja.

Primjena ovog postupka prije prve upotrebe znači da će zaštita proizvoda od vremenskih uvjeta biti sve bolja sa svakim sljedećim natapanjem materijala vodom.

Odabir lokacije

Odaberite ravno mjesto zaštićeno od vjetra:

1. Po potrebi upotrijebite vjetrobran.
2. Odaberite lokaciju koja je u sjeni da biste spriječili trošenje tkanine zbog izlaganja UV zrakama.
3. Izbjegavajte postavljanje ispod drveća jer padanje grana, smola i ostalo mogu oštetiti proizvod.
4. Uklonite oštro kamenje i otpad da biste spriječili oštećenje podloge.
5. Proizvod postavite tako da su vrata okrenuta suprotno od smjera puhanja vjetra.

Postavljanje šatora



OPREZ! Opasnost od ozljeda i materijalne štete

- Nemojte upotrebljavati kompresore dizajnirane za napuhavanje automobilskih guma.
- Madrac (ako je dostupan) napuhajte isključivo do maksimalno 2 psi/0,14 bara.
- Zračne stupove napuhajte isključivo do zelene zone na manometru priložene ručne pumpe (10 psi / 0,69 bara).



POZOR! Materijalna šteta

Prilikom otvaranja ili zatvaranja patentnih zatvarača nemojte primjenjivati silu.



UPUTA

- Šator se isporučuje s klinovima za općenitu upotrebu. Ti će klinovi biti prikladni za brojne lokacije, no za određene vrste tla bit će potrebni posebni klinovi. Raspitajte se kod trgovca.
- Klinove zabijte u tlo pod kutom od 45° od šatora.
- Svaki konopac za pričvršćivanje omotajte oko klina u ravni sa spojem iz kojeg izlazi.

Prilikom postavljanja šatora ne zaboravite na sljedeće savjete:

- Slike su općeniti prikaz postupka postavljanja. Stvarno će se postavljanje nešto razlikovati ovisno o modelu šatora.
- Zatražite pomoć. Postavljanje je lakše kada u njemu sudjeluje više ljudi.
- Zračne šipke napuhajte od naprijed prema straga.
- Nakon što je šator uspravan, provjerite kutne klinove i ponovno ih pričvrstite ako je to potrebno. Podloga s unutrašnje strane šatora treba biti zategnuta i pravokutnog oblika.
- Konopce za pričvršćivanje omotajte oko klinova tako da je šator napet, no da pri tome zadrži svoj oblik.
- Ako su dostupni, pričvrstite pojaseve u slučaju oluje.
- Povremeno provjerite stanje konopaca za pričvršćivanje da biste održali prikladnu razinu napetosti te po potrebi upotrijebite vodilice da biste ih prilagodili.

Šator postavite na sljedeći način:

1. Da biste šator zaštitili od prljavštine i oštećenja, prije nego što ga raspakirate na tlo stavite podlogu ili štitnik za šator.
2. Raspakirajte šator.
3. Razdvojite i identificirajte različite komponente.
4. Nastavite na prikazan način da biste postavili šator:
 - Santorini: od sl. **2**, stranica 4 do sl. **9**, stranica 5.
 - Reunion: od sl. **10**, stranica 5 do sl. **20**, stranica 7.
 - Pico: od sl. **21**, stranica 7 do sl. **29**, stranica 8.

Uklanjanje mreže protiv insekata (samo za model Reunion)

- ▶ Nastavite na prikazan način da biste uklonili mrežu protiv insekata: sl. 19, stranica 6.
- ▶ Pričvrstite mrežu protiv insekata prije demontaže šatora.

Demontaža šatora



POZOR! Materijalna šteta

Prilikom demontaže šatora nemojte primjenjivati silu. U suprotnom biste mogli oštetiti materijal.

1. Uklonite svu nečistoću s vanjske strane.
2. Zatvorite sve rolete na prozorima ili uklonite zastore.
3. Zatvorite sva vrata i otvore.
4. Ako je montirana, gurnite šipku nadstrešnice iz rukava, no nemojte vući.
5. Uklonite sve konopce i pojaseve.
6. Uklonite sve klinove između kutnih klinova.
7. Zatvorite ventile na svakoj šipci.
8. Pričekajte da većina zraka izađe iz šatora.
9. Uklonite četiri kutna klina.
10. Složite/zarolajte šator prema ventilima da bi ostatak zraka izašao iz šatora.
11. Kada ga ispušete, šator zarolajte da bi stao u torbu za prijenos.
12. Prije nego što ih stavite u torbu za prijenos, provjerite jesu li svi dijelovi čisti.
13. Ako je šator mokar ili vlažan prilikom pakiranja, što prije ga u potpunosti osušite. U suprotnom se na tkanini može početi stvarati plijesan.

Čišćenje i održavanje



POZOR! Opasnost od oštećenja

- Za čišćenje nemojte koristiti oštre ili tvrde predmete ili deterdžente.
- Za čišćenje nemojte koristiti materijale, kemikalije, sapune i deterdžente na bazi alkohola.
- Što je prije moguće, uklonite ptičji izmet i smolu s materijala da biste spriječili njegovo trajno oštećenje.

1. Ako je potrebno, proizvod očistite čistom vodom i mekom četkom.
2. Prije svakog putovanja nanosite impregnacijsko sredstvo za zaštitu od vode i izlaganja UV zrakama.

Odlaganje šatora



UPUTA

- U potpunosti postavite šator da biste ga očistili.
- Za čišćenje odaberite sunčan dan da bi se materijal u potpunosti osušio.

1. Očistite šator.
2. U potpunosti ga prozračite i pobrinite se za to da je šator sasvim suh prije nego što ga spakirate.
3. Čuvajte ga na dobro prozračenom i suhom mjestu.

Uklanjanje smetnji



UPUTA

- Tijekom prvog izlaganja vodi moguća je pojava vlage na spojevima. Zbog vlage spojne će se niti napuhati i ispušiti otvore koji su nastali tijekom postupka šivanja.
- Potpuno opremljen komplet rezervnih dijelova treba obuhvaćati sljedeće:
 - impregnacijsko sredstvo
 - traku i smjesu za popravke
 - silikonski sprej za zatvarače
 - rezervne klinove

Smetnja	Rješenje
Šator se napuhuje s poteškoćama	<ul style="list-style-type: none">▶ Provjerite je li ventil u potpunosti pritegnut u zračnom stupu.▶ Provjerite nije li cijev za napuhavanje zavrnutu pri ventilu. To je moguće prepoznati po zvuku. Odvijte cijev za napuhavanje
Curenje zraka	<ul style="list-style-type: none">▶ Provjerite je li ventil u potpunosti pritegnut u zračnom stupu te je li prstenasta brtva na svom mjestu.▶ Provjerite je li poklopac ventila dobro pritegnut.▶ Provjerite nema li puknuća; pogledajte pogl. „Popravak puknuća zračnog stupa” na stranici 73.
Curenje vode	<ul style="list-style-type: none">▶ Provjerite nema li spojeva koji cure, oštećenih traka i vlažnih područja.▶ Ako ne možete pronaći mjesto curenja, pogledajte pogl. „Kondenzacija” na stranici 72.▶ Ako pronađete mjesto curenja, nanesite brtvilo za spojeve.
Poderana tkanina	<ul style="list-style-type: none">▶ Upotrijebite traku za popravak tkanine.▶ Pobrinite se za to da popravke izvrši ovlašten stručnjak.

Kondenzacija

U svim će šatorima doći do unutarnje kondenzacije u slučaju pojave nekih od sljedećih uvjeta:

- visoka vlaga zraka
- visoka vlaga na tlu
- pad temperature

Velika količina kondenzacije može uzrokovati curenje s unutrašnjosti krova i kapati s konopa, traka i drugih internih spojeva te ju je moguće zamijeniti za curenje.

- ▶ Povećajte ventilaciju otvaranjem vrata i/ili prozora.
- ▶ Postavite vodootpornu podlogu.

Popravak puknuća zračnog stupa

Ako zračni stup počne ispuštati zrak, nastavite na sljedeći način:

1. Otvorite zatvarač vanjske zaštitne navlake koja drži zračni stup.
2. Ako su postavljeni, zatvorite izolacijske ventile.
3. Izvadite zračni stup.
4. Ispušite zračni stup.
5. Otvorite zatvarač zaštitne navlake da biste došli do cijevi koju je moguće napuhati.
6. Upušite malo zraka u cijev koju je moguće napuhati.
7. Uronite cijev u vodu.
8. Pronađite mjesto puknuća.
9. Upotrijebite traku i smjesu za popravke da biste zabrtvili rupu.
10. Vratite cijev koju je moguće napuhati u zaštitnu navlaku i zatvorite zatvarač.
11. Vratite zračni stup u vanjsku zaštitnu navlaku i zatvorite zatvarač.

Zamjena aluminijske šipke (ako je dostupno)

- ▶ Ako su aluminijske šipke oštećene, odmah ih zamijenite. Obratite se prodavaču ili podružnici proizvođača u svojoj državi (pogledajte dometic.com/dealer).

Jamstvo

Primjenjuje se zakonom propisano jamstveno razdoblje. Ako je proizvod neispravan, molimo obratite se trgovcu na malo ili podružnici proizvođača u vašoj državi (vidi dometic.com/dealer).

Za potrebe popravaka i obrade jamstva, pri slanju proizvoda priložite sljedeće dokumente:

- Presliku računa s datumom kupnje
- Razlog reklamacije ili opis kvara

Obratite pozornost da samostalni ili nestručni popravak može imati negativne posljedice na sigurnost i uzrokovati gubitak jamstva.

Uvjeti jamstva

Jamstvo pokriva proizvodne nedostatke, materijale i dijelove. Jamstvo ne pokriva gubitak boje navlake i uobičajeno habanje zbog izlaganja UV zrakama, pogrešne uporabe, slučajnog oštećenja ili neprekidne, djelomično neprekidne ili komercijalne uporabe. Ono ne pokriva nikakve posljedične štete. Za reklamacije molimo obratite se svom trgovcu. Ovo ne utječe na vaša zakonska prava.

Odlaganje u otpad



- ▶ Odložite ambalažu u odgovarajuće kante za reciklažu otpada gdje god je to moguće.
- ▶ Za detalje o odlaganju proizvoda u otpad, zatražite od svog lokalnog centra za recikliranje ili specijaliziranog trgovca pojedinosti o tomu kako to učiniti u skladu s važećim propisima o odlaganju u otpada.

Bu ürünü doğru monte ettiğinizden ve ürünün daima kullanıma hazır olduğundan emin olmak için, lütfen tüm talimatları ve bu ürün kılavuzunda verilen kılavuzları ve uyarıları dikkatlice okuyunuz. Bu talimatlar bu üründe KALMALIDIR.

Bu ürünü kullandığınızda tüm talimatları, kılavuzları ve uyarıları dikkatlice okuduğunuz ve anladığınız ve hükümlere ve koşullara bu sözleşmede yer alıyormuş gibi uyacağınıza onay verirsiniz. Bu ürünü sadece amacına ve uygulamaya uygun ve talimatlara, kılavuzlara ve uyarılara uygun bu ürün kılavuzu ile geçerli yasalara ve yönetmeliklere uygun olarak kullanacağınızı kabul ediyorsunuz. Talimatların ve uyarıların burada verildiği gibi okunmaması veya bunlara uyulmaması sonucu kendiniz ve diğer insanlar yaralanabilir veya ürününüz veya yakınında bulunan diğer eşyalar hasar görebilir. Talimatlar, kılavuzlar ve uyarılar da dahil, bu ürün kılavuzu ve buna ait olan dokümanlarda değişiklikler ve güncellemeler yapılabilir. Güncel ürün bilgileri için, lütfen bakınız documents.dometic.com, dometic.com.

Sembollerin açıklaması



TEHLİKE!

Güvenlik uyarısı: Önlenmediğinde, can kaybı veya ağır bir yaralanmaya neden olacak tehlikeli bir durumu gösterir.



UYARI!

Güvenlik uyarısı: Önlenmediğinde, can kaybı veya ağır bir yaralanmaya neden olabilecek tehlikeli bir durumu gösterir.



DİKKAT!

Güvenlik uyarısı: Önlenmediğinde, hafif veya orta derecede bir yaralanmaya neden olabilecek tehlikeli bir durumu gösterir.



İKAZ!

Önlenmediğinde, maddi hasara neden olabilecek bir durumu gösterir.



NOT

Ürünün kullanılması ile ilgili ek bilgiler.

Genel Güvenlik Uyarıları



TEHLİKE! Bu talimata uyulmaması can kaybı veya ağır yaralanmaya sebep olur.

Karbon monoksit zehirlenmesi tehlikesi

- Çadırın içinde asla barbekü veya gazlı ısıtıcı gibi yakıt yakan cihazlar kullanmayın. Yanma işlemi sonucu karbon monoksit oluşur ve baca olmadığı için çadırın içinde birikir.



UYARI! Bu uyarılara uyulmaması can kaybı veya ağır yaralanmaya sebep olabilir.

Yangın tehlikesi

- Sahadaki yangın önlemi düzenlemelerini bildiğinizden emin olun.
- Çadırın içinde yemek pişirmeyin veya açık alev kullanmayın.
- Yangın durumunda çadırı hemen terk edin.

Boğulma tehlikesi

- Boğulmayı önlemek için havalandırma açıklıklarının her zaman açık ve temiz olduğundan emin olun.



DİKKAT! Bu ikazlara uyulmaması hafif veya orta derecede yaralanmaya sebep olabilir.

Yaralanma riski

- Bu cihaz fiziksel, duyuşsal veya ruhsal yetenekleri yeterli olmayan, deneyimleri ve bilgileri eksik olan kişilerin (çocuklar da dahil) kullanmaları için tasarlanmamıştır. Bu kişiler bu cihazı güvenlikleri için sorumlu bir kişinin denetiminde kullanılabilirler.
- Çocukların çadırın etrafında oynamasına izin vermeyin ve uygun koruyucu ayakkabı giyildiğinden emin olun. Gergi halatları takılıp düşme tehlikesi oluşturur ve kazıklar keskin olabilir.
- Temizliği ve kullanıcı bakımı gözetimsiz olarak çocuklar tarafından yapılmamalıdır.

- Geçiş yollarını açık tutun.

Teslimat kapsamı

Santorini FTK 4X8/2X4

Bileşen	Miktar
Çadır	1
El pompası	1
Kazık çantası	1
Taşıma çantası	1
Onarım kiti	1
Kurulum ve kullanım kılavuzu	1

Reunion FTG 5X5/4X4

Bileşen	Miktar
Çadır	1
Alüminyum gölgelik direği	1
El pompası	1
Kazık çantası	1
Taşıma çantası	1
Onarım kiti	1
Kurulum ve kullanım kılavuzu	1

Pico FTC 2X2/1X1 TC-I

Bileşen	Miktar
Çadır	1
Ayarlanabilir direkler	2
El pompası	1
Kazık çantası	1
Taşıma çantası	1
Onarım kiti	1
Kurulum ve kullanım kılavuzu	1

Aksesuar

Santorini FTK 4X8/2X4

Adı	Parça no.
4X8 iç çadır	9120002121
4X8 halı	9120002122
4X8 zemin kaplama örtüsü	9120002123
2X4 iç çadır	9120002124
2X4 halı	9120002125
2X4 zemin kaplama örtüsü	9120002126

Reunion FTG 5X5/4X4

Adı	Parça no.
5X5 halı	9120002127
5X5 zemin kaplama örtüsü	9120002128
4X4 halı	9120002129
4X4 zemin kaplama örtüsü	9120002130

Pico FTC 2X2/1X1 TC-I

Adı	Parça no.
2X2 zemin kaplama örtüsü	9120002131
1X1 zemin kaplama örtüsü	9120002132

Amacına Uygun Kullanım

Bu çadır aşağıdakiler için uygundur:

- Hafif ve orta hava koşulları
- Gezi

Bu çadır aşağıdakiler için uygun **değildir**:

- Çok güçlü rüzgarlar veya kar yağışı
- Sezonluk kurulum veya ticari kullanım

Bu ürün sadece amacına uygun ve bu talimata göre kullanılmalıdır.

Bu kılavuzda ürünün doğru olarak monte edilmesi ve/veya kullanılması için gerekli bilgiler verilmektedir. Doğru yapılmayan montaj veya bakım performansının yetersiz olmasına ve olası bozukluklara neden olabilir.

Üretici, aşağıdaki durumların neden olduğu yaralanmalardan veya ürün hasarlarından sorumlu değildir:

- Yanlış montaj veya bağlantı ve aşırı voltaj
- Yanlış bakım veya üretici tarafından sağlanan orijinal yedek parçalardan başka yedek parçalar kullanılması
- Üreticisinden açıkça izin almadan cihazda değişiklikler yapılması
- Bu kılavuzda tanımlananların dışında bir amaçlar için kullanıldığından

Dometic ürünün görünümünde ve ürün özelliklerinde değişiklik yapma hakkını saklı tutar.

Çadır kullanımı



DİKKAT! Yaralanma ve maddi hasar tehlikesi

Bir hava direği şişirilmiş durumda iken koruyucu kılıfın üzerindeki fermuarı kesinlikle açmayın. Bu, hava direğinin patlamasına neden olacaktır.

İlk kullanım öncesi

Ürünü ilk kez kullanmadan önce bir test kurulumu yaparak ürünü tanıyın. Teslimat kapsamının eksiksiz olup olmadığını kontrol edin.

Yalnızca Santorini, Pico:

İlk kullanımdan önce ürününüze yıpranmaya karşı koruma uygulama

Ürün, hava koşullarına dayanıklılığını en üst düzeye çıkarmak için kullanım- dan önce hazırlık gerektiren malzemelerle üretilmiştir.

1. Ürünü, yağmur beklediğinde veya dışını hortumla iyice ıslatabileceğiniz bir açık alana kurun.

Bu işlem yıpranmaya karşı koruma olarak bilinir. Yıpranmaya karşı koruma işlemi kumaşı sıkılaştırır ve dikiş ipliğindeki pamuğun şişmesini ve üretim sürecinde dikiş iğnesi tarafından açılan delikleri doldurmasını sağlar.

2. Ürünü toplamadan önce iyice kurumasını bekleyin.

İlk kullanımdan önce bu işlemi uygulamak, ürünün hava koşullarına dayanıklılığının sonraki ıslatmalarda artmasını sağlayacaktır.

Yer seçimi

Rüzgardan korunan düz bir yer seçin:

1. Gerekirse rüzgarlık kullanın.
2. Kumaşın UV etkileri nedeniyle bozulmasını önlemek için gölgeli bir yer seçin.
3. Düşen dallar, reçine vb. ürüne zarar verebileceğinden ağaçların tam altına kurmaktan kaçının.
4. Su geçirmez zemin örtüsüne zarar vermemek için alanı keskin taşlardan ve molozlardan temizleyin.
5. Ürünü, kapıları rüzgar yönüne bakmayacak şekilde kurun.

Çadır kurulumu



DİKKAT! Yaralanma ve maddi hasar tehlikesi

- Araba lastiklerini şişirmek için tasarlanmış herhangi bir türde kompresör kullanmayın.
- Yatağı (varsa) maksimum 2 psi/0,14 bar'a kadar şişirin.
- Hava direklerini yalnızca birlikte verilen el pompasının basınç göstergesindeki yeşil bölgeye kadar şişirin (10 psi/0,69 bar).



İKAZ! Malzeme hasarı

Fermuarları zorla açıp kapatmayın.



NOT

- Çadır genel amaçlı kazıklarla birlikte teslim edilir. Bunlar birçok zemin için uygundur, ancak bazı zemin türleri için özel kazıklar gerekmektedir. Satıcınıza sorun.
- Kazıkları çadırdan uzak olacak şekilde zemine 45° açıyla çakın.
- Gerdirme halatlarını başladıkları dikiş yeri ile aynı hizada sabitleyin.

Çadırı kurarken aşağıdaki ipuçlarını aklınızda bulundurun:

- Şekiller, kurulumu genel bir bakış sağlar. Gerçek kurulum, çadır mode- line göre biraz farklılık gösterebilir.
- Yardım alın. Daha fazla kişi ile kurulum daha kolaydır.
- Hava direklerini önden arkaya doğru şişirin.
- Çadırı dik konuma getirdikten sonra köşe dikmelerini kontrol edin ve gerekirse yeniden dikiş. İç taraftaki su geçirmez zemin örtüsü gergin ve dikdörtgen şeklinde olmalıdır.
- Gerdirme halatlarını, çadır gergin duracak fakat şekli bozulmayacak şekilde sabitleyin.
- Varsa fırtına kayışlarını takın.
- Yeterli gerginliği sağlamak için ara sıra gergi hatlarını kontrol edin, gerekirse ayarlamak için gergi ayarlayıcılarını kullanın.

Çadırı şu şekilde kurun:

1. Çadırı kirden ve hasardan korumak için paketi açmadan önce su geçirmez zemin örtüsü veya zemin kaplama örtüsü kullanın.
2. Çadırı paketinden çıkarın.
3. Farklı bileşenleri ayırın ve tanımlayın.
4. Çadırı kurmak için gösterildiği gibi ilerleyin:
 - Santorini: şekil **2**, sayfa 4 - şekil **9**, sayfa 5.
 - Reunion: şekil **10**, sayfa 5 - şekil **20**, sayfa 7.
 - Pico: şekil **21**, sayfa 7 - şekil **29**, sayfa 8.

Sinekliğin çıkarılması (yalnızca Reunion)

- Sinekliği çıkarmak için gösterildiği gibi ilerleyin: şekil **19**, sayfa 6.
- Çadırı sökmeden önce sinekliği takın.

Çadırın sökülmesi



İKAZ! Malzeme hasarı

Çadırı sökerken güç kullanmayın. Aksi takdirde herhangi bir malzemeye zarar verebilirsiniz.

1. Çadırın dış yüzeyindeki tüm kirleri temizleyin.
2. Tüm güneşlikleri kapatın ve perdeleri sökün.
3. Tüm kapıları ve açıklıkları kapatın.
4. Takılıysa, gölgelik direğini manşondan dışarı doğru itin, çekmeyin.
5. Tüm halatları ve kayışları sökün.
6. Köşe kazıklarının arasındaki tüm kazıkları sökün.
7. Tüm direklerdeki vanaları açın.
8. Havanın çoğu çıkana kadar bekleyin.
9. Dört köşede bulunan kazıkları sökün.
10. Daha fazla havayı dışarı atmak için çadırı valflere doğru katlayın/yuvarlayın.
11. Havası tamamen boşaldığında çadırı, çantasına sığacak şekilde rulo yapın.
12. Taşıma çantasına koymadan önce tüm parçaların temiz olduğundan emin olun.
13. Çadır paketlenirken ıslak veya nemliyse, mümkün olan en kısa sürede tamamen kurutun. Aksi halde kumaşta küf belirtileri görülmeye başlanabilir.

Temizlik ve bakım



İKAZ! Hasar tehlikesi

- Temizlik için keskin, sert nesnelere veya temizlik maddeleri kullanmayın.
- Temizlik için alkol bazlı malzemeler, kimyasallar, sabun ve deterjanlar kullanmayın.
- Malzemede kalıcı hasar oluşmasını önlemek için kuş pisliklerini ve ağaç reçinesini mümkün olan en kısa sürede temizleyin.

1. Gerekirse ürünü temiz su ve yumuşak bir fırça ile temizleyin.
2. Her yolculuktan önce su ve UV ışınlarına karşı emprenye uygulayın.

Çadırın saklanması



NOT

- Temizlik için çadırı tamamen kurun.
- Malzemenin tamamen kurumasını sağlamak için temizliği güneşli bir günde yapın.

1. Çadırı temizleyin.
2. Paketlemeden önce tamamen havalandırın ve çadırın tamamen kuru olduğundan emin olun.
3. İyi havalandırılan kuru bir yerde saklayın.

Arızaların Giderilmesi



NOT

- İlk kez suya maruz kaldığında dikiş yerlerinde bir miktar nem olabilir. Bu nem sayesinde iplikler şişerek dikiş sırasında oluşan boşlukları dolduracaktır.
- Tam donanımlı bir yedek parça kiti şunları içermelidir:
 - Su sızdırmazlık malzemesi
 - Tamir bandı ve tamir çözümü
 - Fermuarlar için silikon sprey
 - Yedek kazıklar

Sorun	Çözüm
Çadır zor şişiyor	<ul style="list-style-type: none">▶ Vananın hava direğine tamamen vidalanıp vidalanmadığını kontrol edin.▶ Şişirme borusunun valf girişinde bükülüp bükülmediğini kontrol edin. Çıkan bir ses bunu belli edebilir. Şişirme borusundaki bükülmeyi gidirin
Hava kaçağı	<ul style="list-style-type: none">▶ Vananın hava direğine tamamen vidalandığını ve halka contanın yerinde olup olmadığını kontrol edin.▶ Vana kapağının sıkı bir şekilde kapandığını kontrol edin.▶ Delinme olup olmadığını kontrol edin, bkz. bölüm «Hava direğindeki bir deliğin onarılması» sayfa 76.
Su sızıntısı	<ul style="list-style-type: none">▶ Dikişleri, hasarlı bantları ve nemli alanları sızıntıya karşı kontrol edin.▶ Herhangi bir sızıntı bulamazsanız, bkz. bölüm «Yoğuşma» sayfa 76.▶ Herhangi bir sızıntı bulursanız, dikiş sızdırmazlık maddesi uygulayın.
Kumaşta yırtık	<ul style="list-style-type: none">▶ Kumaşı kapatmak için tamir bandı kullanın.▶ Onarımları yetkili servis personeline yaptırın.

Yoğuşma

Aşağıdaki koşullardan biri veya birkaçı mevcutsa tüm çadırlarda dahili yoğuşma olur:

- Yüksek hava nemi
- Yüksek zemin nemi
- Ani sıcaklık düşmesi

Şiddetli yoğuşma, çatının iç kısmından aşağı akabilir ve bağlardan, bantlardan ve diğer iç bağlantı parçalarından damlayabilir ve bir sızıntıyla karıştırılabilir.

- ▶ Kapıları ve/veya pencereleri açarak havalandırmayı artırın.
- ▶ Su geçirmez zemin örtüsü kullanın.

Hava direğindeki bir deliğin onarılması

Hava direği hava kaçırıyorsa, aşağıdakileri yapın:

1. Hava direğini tutan dış kılıfın fermuarını açın.
2. Takılıysa izolasyon vanalarını kapatın.
3. Hava direğini çıkarın.
4. Hava direğinin havasını boşaltın.
5. Şişirilebilir boruyu ortaya çıkarmak için koruyucu kılıfın fermuarını açın.
6. Şişirilebilir boruya biraz hava basın.
7. Boruyu suya batırın.
8. Deliğin yerini tespit edin.
9. Deliği kapatmak için tamir bandı ve tamir çözümü kullanın.
10. Şişirilebilir boruyu tekrar koruyucu kılıfın içine yerleştirin.
11. Hava direğini tekrar dış kılıfın içine yerleştirin.

Alüminyum direğin değiştirilmesi (mevcutsa)

- ▶ Varsa hasarlı alüminyum direkleri derhal değiştirin. Lütfen satıcınızla veya üreticinin ülkenizdeki şubesiyle iletişime geçin (bkz. dometic.com/dealer).

Garanti

Yasal garanti süresi geçerlidir. Ürün kusurluysa lütfen satıcınızla veya üreticinin ülkenizdeki şubesiyle iletişime geçin (bkz. dometic.com/dealer).

Onarım ve garanti işlemleri için, ürünü aşağıdaki dokümanlarla birlikte gönderin:

- Satın alma tarihini içeren faturanın bir kopyası
- Talebinizin nedeni veya hatanın açıklanması

Kendi kendine onarımın veya profesyonel olmayan onarımın güvenlikle ilgili sonuçları olabileceğini ve garantiyi geçersiz kılabileceğini unutmayın.

Garanti şartları

Garanti, üretim kusurlarını, malzemeleri ve parçaları kapsar. Garanti, UV radyasyonu, yanlış kullanım, kaza sonucu hasar, fırtına hasarı veya kalıcı, yarı kalıcı veya ticari kullanım nedeniyle kaplamanın solmasını, aşınmasını ve yıpranmasını kapsamaz. Oluşan herhangi bir hasarı kapsamaz. Talepler için lütfen satıcınızla iletişime geçin. Bu, yasal haklarınızı etkilemez.

Atık İmhası



- ▶ Ambalaj malzemesini mümkünse ilgili geri dönüşüm atık sistemine kazandırın.
- ▶ Ürünün yürürlükteki imha yönetmeliklerine göre nasıl imha edileceğine ilişkin ayrıntılar için yerel bir geri dönüşüm merkezine veya uzman satıcıya danışın.

Pozorno preberite in upoštevajte vsa navodila, smernice in opozorila iz tega priročnika, da zagotovite pravilno vgradnjo, uporabo in vzdrževanje izdelka. Ta navodila je TREBA hraniti skupaj z izdelkom.

Z uporabo izdelka potrjujete, da ste pozorno prebrali vsa navodila, smernice in opozorila ter razumete in upoštevate vsa določila ter pogoje v tem dokumentu. Strinjate se, da boste izdelek uporabljali samo za predvideni namen uporabe in v skladu z navodili, smernicami in opozorili v tem priročniku ter v skladu z vsemi veljavnimi zakoni in predpisi. Če navodil in opozoril v nadaljevanju ne preberete in ne upoštevate, lahko poškodujete sebe in druge, svoj izdelek ali povzročite materialno škodo v bližini. Pridržujemo si pravico do sprememb in posodobitev priročnika, vključno z navodili, smernicami in opozorili ter povezano dokumentacijo. Za najnovejšo informacijo o izdelku obiščite documents.dometic.com, dometic.com.

Razlaga simbolov



NEVARNOST!

Varnostni napotki: Označuje nevarno situacijo, ki povzroči smrt ali hude poškodbe, če ni preprečena.



OPOZORILO!

Varnostni napotki: Označuje nevarno situacijo, ki lahko povzroči smrt ali hude poškodbe, če ni preprečena.



POZOR!

Varnostni napotki: Označuje nevarno situacijo, ki lahko povzroči lažje ali zmerne poškodbe, če ni preprečena.



OBVESTILO!

Označuje nevarno situacijo, ki lahko povzroči materialno škodo, če ni preprečena.



NASVET

Dodatne informacije za upravljanje izdelka.

Splošna varnostna navodila



NEVARNOST! Neupoštevanje teh navodil povzroči smrt ali hude poškodbe.

Nevarnost zastrupitve z ogljikovim monoksidom

- V šotoru ne uporabljajte naprav na goriva, kot so žari ali plinski grelniki. Pri izgorevanju nastaja ogljikov monoksid, ki se kopiči v šotoru, saj ta nima dimnika.



OPOZORILO! Neupoštevanje teh opozoril lahko povzroči smrt ali hude poškodbe.

Nevarnost požara

- Prepričajte se, da ste seznanjeni s protipožarnimi varnostnimi ukrepi na lokaciji.
- V šotoru ne kuhajte in ne uporabljajte odprtega ognja.
- V primeru požara takoj zapustite šotor.

Nevarnost zadušitve

- Prepričajte se, da so prezračevalne odprtine ves čas odprte in proste, da preprečite zadušitev.



POZOR! Neupoštevanje teh svaril lahko povzroči lažje ali srednje poškodbe.

Nevarnost poškodb

- Naprave ne smejo uporabljati osebe (vključno z otroki) z zmanjšanimi fizičnimi, zaznavnimi ali duševnimi sposobnostmi ali s pomanjkanjem izkušenj in znanja, razen če jih oseba, ki je odgovorna za njihovo varnost, nadzira ali jim je dala navodila glede uporabe naprave.
- Otrokom ne dovolite, da se igrajo okoli šotora, in poskrbite, da nosijo primerno zaščitno obutev. Vrvi so nevarne za spotikanje, klini pa so lahko ostri.
- Čiščenja in uporabniškega vzdrževanja ne smejo izvajati otroci brez nadzora.
- Prehodi morajo biti prosti.

Obseg dobave

Santorini FTK 4X8/2X4

Sestavni del	Količina
Šotor	1
Ročna črpalka	1
Torba s klini	1
Torba	1
Komplet za popravila	1
Navodila za montažo in uporabo	1

Reunion FTG 5X5/4X4

Sestavni del	Količina
Šotor	1
Aluminijasta palica za baldahin	1
Ročna črpalka	1
Torba s klini	1
Torba	1
Komplet za popravila	1
Navodila za montažo in uporabo	1

Pico FTC 2X2/1X1 TC-I

Sestavni del	Količina
Šotor	1
Nastavljive palice	2
Ročna črpalka	1
Torba s klini	1
Torba	1
Komplet za popravila	1
Navodila za montažo in uporabo	1

Pribor

Santorini FTK 4X8/2X4

Opis	Št. izdelka
Notranji šotor 4 x 8	9120002121
Preproga 4 x 8	9120002122
Podloga 4 x 8	9120002123
Notranji šotor 2 x 4	9120002124
Preproga 2 x 4	9120002125
Podloga 2 x 4	9120002126

Reunion FTG 5X5/4X4

Opis	Št. izdelka
Preproga 5 x 5	9120002127
Podloga 5 x 5	9120002128
Preproga 4 x 4	9120002129
Podloga 4 x 4	9120002130

Pico FTC 2X2/1X1 TC-I

Opis	Št. izdelka
Podloga 2 x 2	9120002131
Podloga 1 x 1	9120002132

Predvidena uporaba

Šotor je primeren za:

- blage do zmerne vremenske pogoje,
- popotovanja,

Šotor **ni** primeren za:

- zelo močan veter ali sneg,
- sezonsko kampiranje ali komercialno uporabo.

Ta izdelek je primeren samo za predvideni namen in uporabo v skladu s temi navodili.

V tem priročniku so navedene informacije, ki jih je treba upoštevati za pravilno vgradnjo in/ali delovanje izdelka. Aparat zaradi slabe vgradnje in/ali nepravilne uporabe oziroma vzdrževanja ne bo dobro deloval in se lahko pokvari.

Proizvajalec ne sprejema nobene odgovornosti za telesne poškodbe ali poškodbe izdelka, do katerih pride zaradi:

- napačne vgradnje ali priklopa oziroma neustrezne napetosti;
- neustreznih vzdrževalnih del ali uporabe neoriginalnih nadomestnih delov, ki jih ni dobavil proizvajalec;
- sprememb izdelka brez izrecnega dovoljenja proizvajalca;
- uporabe za namene, ki niso opisani v navodilih.

Družba Dometic si pridržuje pravico do spremembe videza in specifikacij izdelka.

Uporaba šotora



POZOR! Nevarnost telesnih poškodb in materialne škode

Ne odpirajte zadrge zaščitnega ovoja, ko je zračni steber napihnen. Zračni steber bo počil.

Pred prvo uporabo

Pred prvo uporabo se morate seznaniti z izdelkom in ga poskusno postaviti. Preverite, ali je obseg dobave popoln.

Samo Santorini, Pico:

Priprava izdelka na vremenske vplive pred prvo uporabo

Izdelek je narejen iz materialov, ki jih je treba pripraviti pred prvo uporabo, da bo izdelek čim bolj odporen na vremenske vplive.

1. Izdelek v celoti postavite na prostem, ko pričakujete dež, ali na mestu, kjer lahko zunanost izdelka dobro zmočite z vodo iz vrtnice cevi.

Ta postopek je znan kot priprava na vremenske vplive. Priprava na vremenske vplive napne tkanino in omogoči, da bombaž v sukancu nabrekne in zapolni odprtine, ki jih naredi šivanka med proizvodnim postopkom.

2. Preden izdelek zapakirate, ga popolnoma posušite.

Z izvedbo tega postopka pred prvo uporabo zagotovite, da se bo izboljšala odpornost na vremenske vplive, ko bo izdelek pozneje znova zmočen.

Izbiranje mesta za postavitvev

Izberite ravno mesto, ki je zaščiteno pred vetrom:

1. Če je potrebo, uporabite vetrobran.
2. Izberite senčno mesto, da tkanino zaščitite pred UV-sevanjem.
3. Izogibajte se postavljanju pod drevesi, saj lahko padajoče veje, smola itd. poškodujejo izdelek.
4. Odstranite ostre kamne in koščke, da preprečite poškodbe spodnje ponjave.
5. Izdelek postavite tako, da so vrata obrnjena v stran od vetra.

Postavitev šotora



POZOR! Nevarnost telesnih poškodb in materialne škode

- Ne uporabljajte kompresorjev, ki so predvideni za polnjenje avtomobilskih pnevmatik.
- Vzmetnico (če je na voljo) napolnite samo do največ 2 psi/0,14 bara.
- Zračne komore polnite samo do zelenega območja merilnika pritiska priložene ročne tlačilke (10 psi/0,69 bar).



OBVESTILO! Materialna škoda

Zadrg ne odpirajte ali zapirajte na silo.



NASVET

- Šotoru so priloženi klini za splošno uporabo. Primerni so za večino terenov, v določenih primerih pa boste potrebovali posebne kline. Vprašajte prodajalca.
- Kline potisnite v zemlji pod kotom 45° v stran od šotora.
- Poravnajte napenjalne vrvice po začetnem šivu.

Pri postavitvi šotora upoštevajte naslednje nasvete:

- Slike prikazujejo splošni pregled postavitve. Dejanska postavitve se lahko razlikuje glede na model šotora.
- Naj vam nekdo pomaga. Postavljanje je lažje, če vam pri tem nekdo pomaga.
- Zračne komore polnite od sprednje proti zadnji.
- Ko šotor stoji, preverite vogalne kline in jih po potrebi znova pritrdite. Spodnja ponjava mora biti napeta in pravokotne oblike.
- Napenjalne vrvice pritrdite s klini, da bo šotor napet in pravilne oblike.
- Pritrdite pasove za zaščito ob neurju, če so na voljo.
- Občasno preverite, ali so napenjalne vrvice ustrezno napete, in jih po potrebi nastavite z napenjalji.

Šotor postavite na naslednji način:

1. Preden razpakirate šotor, na tla položite spodnjo ponjavo ali podlogo, da ga zaščitite pred umazanijo in poškodbami.
2. Razpakirajte šotor.
3. Razvrstite in opredelite različne sestavne dele.
4. Šotor postavite, kot je prikazano:
 - Santorini: sl. **2**, stran 4 do sl. **9**, stran 5.
 - Reunion: sl. **10**, stran 5 do sl. **20**, stran 7.
 - Pico: sl. **21**, stran 7 do sl. **29**, stran 8.

Odstranitev šotorskega krila (samo Reunion)

- ▶ Šotorsko krilo odstranite, kot je prikazano: sl. **19**, stran 6.
- ▶ Šotorsko krilo namestite, preden razstavite šotor.

Razstavljanje šotora



OBVESTILO! Materialna škoda

Šotora ne razstavljajte na silo. Sicer lahko poškodujete sestavne dele.

1. Z zunanje strani odstranite umazanijo.
2. Zaprite vsa senčila ali odstranite zavese.
3. Zaprite vsa vrata in odprtine.
4. Če je nameščen baldahin, potisnite palico baldahina iz rokava, ne vlečite je.
5. Odstranite vse vrvice in pasove.
6. Odstranite vse kline med vogalnimi klini.
7. Odprite ventile na vsaki zračni komori.
8. Počakajte, da izstopi večina zraka.
9. Odstranite štiri vogalne kline.
10. Prepogibajte/zvijajte šotor proti ventilom, da iztisnete več zraka.
11. Ko je zrak izpuščen, šotor zvijte v torbo.
12. Preverite, ali so vsi deli čisti, preden jih pospravite v torbo.
13. Če je šotor moker ali vlažen, ga čim prej posušite, preden ga zapakirate. V nasprotnem primeru se lahko na tkanini pojavijo znaki plesni.

Čiščenje in vzdrževanje



OBVESTILO! Nevarnost poškodb

- Za čiščenje ne uporabljajte ostrih ali trdih predmetov oziroma sredstev za čiščenje.
- Za čiščenje ne uporabljajte izdelkov na osnovi alkohola, kemikalij, mil in detergentov.
- Ptičje iztrebke in drevesno smolo čim prej odstranite, da preprečite poškodbe materiala.

1. Po potrebi izdelek očistite s čisto vodo in mehko krtačo.
2. Pred vsakim potovanjem nanesite impregnacijo za vodo in UV-sevanje.

Shranjevanje šotora



NASVET

- Šotor mora biti za čiščenje v celoti postavljen.
- Za čiščenje izberite sončen dan, da se bo material popolnoma posušil.

1. Očistite šotor.
2. Dobro ga prezračite in preverite, ali je šotor popolnoma suh, preden ga zapakirate.
3. Hranite ga na zračnem in suhem mestu.

Odpravljanje težav



NASVET

- Ob prvi izpostavljenosti vodi se lahko na šivih pojavi nekaj vlage. Zaradi te vlage nitke nabreknejo in zapolnijo luknje, ki nastanejo med šivanjem.
- Popoln komplet rezervnih delov vsebuje:
 - sredstvo za impregniranje,
 - trak za popravilo in raztopino za popravilo,
 - silikonsko pršilo za zadrge,
 - rezervne kline.

Težava	Rešitev
Šotor se slabo napihne.	<ul style="list-style-type: none">▶ Preverite, ali je ventil do konca privit v zračni steber.▶ Preverite, ali je gibka cev za napihovanje na ventilu zvita. Na to lahko opozarja zvok. Odvijte gibko cev za napihovanje.
Zrak uhaja.	<ul style="list-style-type: none">▶ Preverite, ali je ventil do konca privit v zračni steber in je tesnilni obroček nameščen.▶ Preverite, ali je pokrov ventila tesno nameščen.▶ Preverite, ali obstajajo luknje, glejte pogl. „Popravljanje luknje v zračni komori“ na strani 80.
Voda pušča.	<ul style="list-style-type: none">▶ Preverite, ali šivi kje ne tesnijo, če so spoji poškodovani in ali so določeni predeli mokri.▶ Če ne najdete netesnih mest, glejte pogl. „Kondenzat“ na strani 80.▶ Če najdete netesno mesto, nanesite tesnilo za šive.
Tkanina je raztrgana.	<ul style="list-style-type: none">▶ Luknjo zakrpite s trakom za popravila.▶ Popravila mora izvesti strokovnjak.

Kondenzat

V notranjosti vseh šotorov nastaja kondenzat, če je izpolnjen en od naslednjih pogojev:

- visoka zračna vlažnost,
- visoka vlažnost tal,
- padec temperature.

Če je kondenzata veliko, lahko steče po notranji strani strehe in kaplja z vrvi, trakov in drugih notranjih elementov, kar je lahko zmotno videti kot puščanje.

- ▶ Zagotovite boljše prezračevanje, tako da odprete vrata in/ali okna.
- ▶ Namestite vodotesno spodnjo ponjavo.

Popravljanje luknje v zračni komori

Če iz zračne komore uhaja zrak, sledite naslednjemu postopku:

1. Odprite zadrgo zunanjega ovoja in pri tem držite zračno komoro.
2. Zaprite zaporne ventile, če so nameščeni.
3. Odstranite zračno komoro.
4. Izpustite zrak iz zračne komore.
5. Odprite zadrgo zaščitnega ovoja, da pridete do zračnice.
6. Napolnite zrak v zračnico.
7. Zračnico potopite v vodo.
8. Najdite luknjo.
9. Luknjo zatesnite s trakom in raztopino za popravilo.
10. Zračnico znova vstavite v zaščitni ovoj.
11. Zračno komoro znova vstavite v zunanji ovoj in zaprite zadrgo.

Zamenjava aluminijaste palice (če je na voljo)

- ▶ Takoj zamenjajte poškodovane aluminijaste palice, če jih imate. Obrnite se na svojega trgovca ali podružnico proizvajalca v svoji državi (glejte dometic.com/dealer).

Garancija

Velja zakonsko določen garancijski rok. Če je izdelek pokvarjen, se obrnite na svojega trgovca ali podružnico proizvajalca v svoji državi (glejte dometic.com/dealer).

Za obravnavanje zahtevkov popravil oz. garancijskih zahtevkov morate skupaj z izdelkom poslati naslednjo dokumentacijo:

- Kopijo računa z datumom nakupa
- Razlog za reklamacijo ali opis napake

Upoštevajte, da lahko imajo lastnoročna ali neprofesionalna popravila varnostne posledice in lahko razveljavijo garancijo.

Garancijski pogoji

Garancija zajema proizvodne napake, materiale in dele. Garancija ne zajema bledenja prevleke in obrabe zaradi UV-sevanja, napačne uporabe, naključnih poškodb, poškodb v nevihti ali trajne, poltrajne ali komercialne uporabe. Ne zajema morebitne nastale škode. Za reklamacije se obrnite na prodajalca. To ne vpliva na vaše zakonske pravice.

Odstranjevanje



- ▶ Embalažni material odstranite v primerne zabojnike za recikliranje odpadkov, če je to mogoče.
- ▶ Pri lokalnem centru za zbiranje odpadkov ali specializiranem prodajalcu se pozanimajte glede odstranjevanja izdelka v skladu z veljavnimi predpisi.

Citiți cu atenție și respectați toate instrucțiunile, indicațiile și avertismentele incluse în acest manual al produsului pentru a vă asigura că instalați, utilizați și întrețineți corect produsul în permanență. Aceste instrucțiuni TREBUIE păstrate împreună cu produsul.

Prin utilizarea produsului, confirmați că ați citit cu atenție toate instrucțiunile, indicațiile și avertismentele și că înțelegeți și sunteți de acord să respectați termenii și condițiile stabilite. Sunteți de acord să utilizați acest produs numai pentru scopul și aplicația prevăzute și în conformitate cu instrucțiunile, indicațiile și avertismentele prezentate în acest manual al produsului, precum și în conformitate cu toate legile și reglementările aplicabile. Nerespectarea instrucțiunilor și avertismentelor prezentate aici poate duce la vătămarea personală a utilizatorului sau a altora, la deteriorarea produsului sau a altor bunuri din apropiere. Acest manual al produsului, inclusiv instrucțiunile, indicațiile și avertismentele și documentația aferentă pot fi supuse modificărilor și actualizărilor. Pentru informații actualizate despre produs, vizitați documents.dometic.com, dometic.com.

Explicația simbolurilor



PERICOL!

Instrucțiuni de siguranță: Indică o situație periculoasă care, dacă nu este evitată, va provoca moartea sau vătămări grave.



AVERTIZARE!

Instrucțiuni de siguranță: Indică o situație periculoasă care, dacă nu este evitată, poate provoca moartea sau vătămări grave.



PRECAUȚIE!

Instrucțiuni de siguranță: Indică o situație periculoasă care, dacă nu este evitată, poate provoca vătămări minore sau medii.



ATENȚIE!

Indică o situație care, dacă nu este evitată, poate duce la pagube materiale.



INDICAȚIE

Informații suplimentare privind operarea produsului.

Indicații generale privind siguranța



PERICOL! Nerespectarea acestor instrucțiuni duce la moarte sau vătămări corporale grave.

Pericol de intoxicație cu monoxid de carbon

- Nu folosiți niciodată un aparat care arde combustibil, cum ar fi grătare sau încălzitoare pe gaz în interiorul cortului. Procesul de ardere produce monoxid de carbon care se acumulează în interiorul cortului, deoarece nu există coș de fum.



AVERTIZARE! Nerespectarea acestor avertismente poate conduce la moarte sau vătămări grave.

Pericol de incendiu

- Asigurați-vă că cunoașteți măsurile de precauție împotriva incendiilor la fața locului.
- Nu gătiți în interiorul cortului și nu folosiți flăcări deschise.
- Părăsiți imediat cortul în caz de incendiu.

Pericol de asfixiere

- Asigurați-vă că orificiile de ventilație sunt deschise și libere tot timpul pentru a evita sufocarea.



PRECAUȚIE! Nerespectarea acestor precauții poate conduce la vătămări minore sau moderate.

Risc de vătămare

- Acest aparat nu este destinat utilizării de către persoane (inclusiv copii) cu capacități fizice, senzoriale sau mentale reduse sau de către persoane lipsite de experiență și cunoștințe, cu excepția cazurilor în care acestea au fost supravegheate și instruite cu privire la utilizarea aparatului de către o persoană responsabilă pentru siguranța lor.

- Nu permiteți copiilor să se joace în jurul cortului și asigurați-vă că sunt purtate încălțări de protecție adecvate. Ancorele de susținere reprezintă un pericol de împiedicare, iar bețele pot fi ascuțite.
- Curățarea și întreținerea curentă de către utilizator nu sunt permise copiilor fără supraveghere.
- Nu obstrucționați căile de trecere.

Domeniul de livrare

Santorini FTK 4X8/2X4

Componentă	Numărul
Cort	1
Pompă acționată manual	1
Sac de bețe	1
Geantă de transport	1
Kit de reparare	1
Manual de instalare și de utilizare	1

Reunion FTG 5X5/4X4

Componentă	Numărul
Cort	1
Stâlp din aluminiu pentru baldachin	1
Pompă acționată manual	1
Sac de bețe	1
Geantă de transport	1
Kit de reparare	1
Manual de instalare și de utilizare	1

Pico FTC 2X2/1X1 TC-I

Componentă	Numărul
Cort	1
Stâlpi ajustabili	2
Pompă acționată manual	1
Sac de bețe	1
Geantă de transport	1
Kit de reparare	1
Manual de instalare și de utilizare	1

Accesorii

Santorini FTK 4X8/2X4

Denumire	Nr. art.
cort interior 4X8	9120002121
covor 4X8	9120002122
folie de sol 4X8	9120002123
cort interior 2X4	9120002124
covor 2X4	9120002125
folie de sol 2X4	9120002126

Reunion FTG 5X5/4X4

Denumire	Nr. art.
cover 5X5	9120002127
folie de sol 5X5	9120002128
cover 4X4	9120002129
folie de sol 4X4	9120002130

Pico FTC 2X2/1X1 TC-I

Denumire	Nr. art.
folie de sol 2X2	9120002131
folie de sol 1X1	9120002132

Domeniul de utilizare

Acest cort este adecvat pentru:

- Vreme ușoară spre moderată
- Turism

Acest cort **nu** este adecvat pentru:

- Vânturi foarte puternice sau ninsori
- Utilizare sezonieră sau utilizare comercială

Acest produs este potrivit numai pentru scopul și utilizarea prevăzute în conformitate cu aceste instrucțiuni.

Acest manual oferă informații necesare pentru instalarea și/sau utilizarea corectă a produsului. Instalarea defectuoasă și/sau utilizarea sau întreținerea necorespunzătoare vor avea ca rezultat performanțe nesatisfăcătoare și o posibilă defectare.

Producătorul nu își asumă nicio răspundere pentru orice vătămare sau deteriorare a produsului rezultate din:

- Asamblarea sau conectarea incorectă, inclusiv supratensiunea
- Întreținerea sau utilizarea incorectă a pieselor de schimb, altele decât piesele de schimb originale furnizate de producător
- Modificări aduse produsului fără aprobarea explicită din partea producătorului
- Utilizarea în alte scopuri decât cele descrise în manual

Dometic își rezervă dreptul de a modifica aspectul și specificațiile produsului.

Folosirea cortului



PRECAUȚIE! Risc de vătămare și daune materiale
Nu deschideți niciodată fermoarul de pe manșonul de protecție în timp ce o structură gonflabilă este umflată. Acest lucru va duce la spargerea structurii gonflabile.

Înainte de prima utilizare

Familiarizați-vă cu produsul prin efectuarea unei instalări de test înainte ca produsul să fie utilizat pentru prima dată. Verificați dacă volumul de livrare este complet.

Doar pentru modelul Santorini și Pico:

Expunerea produsului la intemperii înainte de prima utilizare

Produsul este fabricat din materiale care necesită pregătire înainte de utilizare pentru a maximiza nivelul de rezistență în privința expunerii la intemperii.

1. Montați complet produsul în mediu exterior atunci când se preconizează condiții de ploaie sau într-un loc în care puteți uda produsul în întregime utilizând furtunul.

Acest proces este cunoscut ca expunere la intemperii. Procesul de expunere la intemperii strânge materialul și permite bumbacului din firul de cusătură să se umfle și să umple găurile lăsate de acul de cusut în timpul procesului de fabricare.

2. Permiteți uscarea completă a produsului înainte de a-l ambala.

Respectarea acestui proces înainte de prima utilizare va asigura și îmbunătăți rezistența la intemperii a produsului prin udarea ulterioară a materialului.

Alegerea unui loc

Alegeți un loc plat care este protejat de vânt:

1. Dacă este necesar, utilizați un paravan.
2. Alegeți un loc umbrat pentru a evita deteriorarea UV a țesăturii.
3. Evitați așezarea sub copaci, deoarece ramurile, rășina etc. pot deteriora produsul.
4. Curățați locul de pietre ascuțite și resturi pentru a evita deteriorarea foii de sol.
5. Instalați produsul cu ușile orientate în aceeași direcție spre care bate vântul.

Instalarea cortului



PRECAUȚIE! Risc de vătămare și daune materiale

- Nu utilizați niciun tip de compresor proiectat pentru umflarea anvelopelor auto.
- Umflați doar salteaua (dacă este disponibilă) la o capacitate maximă de 2 psi/0,14 bar.
- Umflați structura gonflabilă numai în zona verde a manometrului pompei manuale furnizate (10 psi/0,69 bar).



ATENȚIE! Daune materiale

Nu deschideți sau închideți fermoarele cu forța.



INDICAȚIE

- Cortul include bețe pentru uz general. Acestea vor fi potrivite pentru multe locații, dar pentru unele tipuri de pământ vor fi necesare bețe speciale. Întrebați comerciantul.
- Introduceți bețele la un unghi de 45° opus față de cort în pământ.
- Fixați ancorele de susținere în linie cu cusătura de unde încep.

Țineți cont de următoarele sfaturi atunci când instalați cortul:

- Cifrele oferă o imagine de ansamblu asupra instalării. Instalarea reală va varia ușor în funcție de modelul de cort.
- Solicitați ajutor. Instalarea este mai ușoară cu mai mulți oameni.
- Umflați stâlpii gonflabili din față spre spate.
- După ce ați stat cortul în poziție verticală, verificați bețele de colț și fixați-le din nou dacă este necesar. Foaia de sol din interior trebuie să fie întinsă și să aibă o formă dreptunghiulară.
- Fixați ancorele de susținere, astfel încât cortul să fie sub tensiune fără a distorsiona forma.
- Dacă sunt disponibile, atașați curelele de furtună.
- Verificați din când în când ancorele de susținere pentru a asigura o tensiune adecvată, dacă este necesar, utilizați ghidajele pentru a regla.

Instalați cortul după cum urmează:

1. Pentru a proteja cortul de murdărie și deteriorare, așezați o foaie de sol sau o folie înainte de a despacheta.
2. Despachetați cortul.
3. Separați și identificați diferitele componente.
4. Procedați așa cum este indicat pentru a instala cortul:
 - Santorini: fig. 2, pagină 4 la fig. 9, pagină 5.
 - Reunion: fig. 10, pagină 5 la fig. 20, pagină 7.
 - Pico: fig. 21, pagină 7 la fig. 29, pagină 8.

Eliminarea prelatei impermeabile (doar modelul Reunion)

- ▶ Procedați așa cum este indicat pentru a elimina prelatea impermeabilă: fig. 19, pagină 6.
- ▶ Atașați prelatea impermeabilă înainte de a demonta cortul.

Demontarea cortului



ATENȚIE! Daune materiale

Nu folosiți forța atunci când demontați cortul. În caz contrar, puteți deteriora orice material.

1. Îndepărtați orice murdărie din exterior.
2. Închideți toate jaluzelele sau îndepărtați draperiile.
3. Închideți toate ușile și deschiderile.
4. Dacă este montat, împingeți stâlpul baldachinului pentru a-l scoate din manșon, nu îl trageți.
5. Îndepărtați toate cablurile și curelele.
6. Scoateți toate bețele dintre bețele de colț.
7. Deschideți supapele fiecărui stâlp.
8. Așteptați până când cea mai mare parte a aerului a fost eliminată.
9. Scoateți cele patru bețe de colț.
10. Pliati/ruțați cortul spre supape pentru a elimina mai mult aer.
11. Când este dezumflat, rulați cortul pentru a se potrivi în geanta de transport.
12. Asigurați-vă că toate piesele sunt curate înainte de a le împacheta în geanta de transport.
13. Dacă cortul este ud sau umed în momentul împachetării, uscați-l complet cât mai curând posibil. În caz contrar, materialul poate începe să prezinte semne de mucegai.

Curățarea și întreținerea



ATENȚIE! Pericol de defectare

- Nu folosiți obiecte ascuțite sau dure sau agenți de curățare la curățare.
- Nu utilizați materiale pe bază de alcool, substanțe chimice, săpun și detergenți pentru curățare.
- Îndepărtați excrementele de păsări și rășina de copac cât mai curând posibil pentru a evita deteriorarea permanentă a materialului.

1. Dacă este necesar, curățați produsul cu apă curată și o perie moale.
2. Aplicați impregnare împotriva apei și a radiațiilor UV înainte de fiecare călătorie.

Depozitarea cortului



INDICAȚIE

- Montați complet cortul pentru curățare.
- Alegeți o zi însorită pentru curățare pentru a vă asigura că materialul se va usca bine.

1. Curățați cortul.
2. Aerisiți complet și asigurați-vă că cortul este complet uscat înainte de a împacheta.
3. A se depozita într-un loc uscat și bine aerisit.

Remediarea defecțiunilor



INDICAȚIE

- În timpul primei expuneri la apă, poate exista umiditate la cusături. Prin această umiditate firele se vor umfla și umple găurile care sunt create în procesul de cusut.
- Un kit de piese de schimb complet echipat ar trebui să includă:
 - Hidroizolator
 - Banda de reparare și soluție de reparație
 - Spray de silicon pentru fermoare
 - Bețe de rezervă

Problemă	Soluție
Cortul se umflă doar cu dificultăți	<ul style="list-style-type: none">▶ Verificați dacă supapa este complet înșurubată în stâlpul de aer.▶ Verificați dacă tubul de umflare este răsucit la supapă. Acest lucru poate fi indicat de zgomot. Desfaceți tubul de umflare
Pierdere de aer	<ul style="list-style-type: none">▶ Verificați dacă supapa este complet înșurubată în structura gonflabilă și dacă garnitura de etanșare este în poziție.▶ Verificați dacă capacul supapei este bine fixat.▶ Verificați dacă există perforații, vezi capitolul „Repararea unei perforații în structura gonflabilă” la pagină 84.
Scurgere de apă	<ul style="list-style-type: none">▶ Verificați dacă există cusături care curg, benzi deteriorate și zone umede.▶ Dacă nu găsiți nicio scurgere, consultați capitolul „Condens” la pagină 84.▶ Dacă găsiți vreo scurgere, aplicați agent de etanșare pentru cusături.
Țesătură ruptă	<ul style="list-style-type: none">▶ Utilizați bandă de reparare pentru a sigila materialul.▶ Solicitați reparațiile efectuate de un specialist autorizat.

Condens

Toate corturile suferă de condens intern dacă apar una sau mai multe dintre următoarele condiții:

- Umiditate ridicată a aerului
- Umiditate ridicată a solului
- O scădere a temperaturii

Condensul sever poate curge pe interiorul acoperișului și poate picura pe legături, benzi și alte accesorii interne și poate fi confundat cu scurgeri.

- ▶ Creșteți ventilația prin deschiderea ușilor și/sau ferestrelor.
- ▶ Instalați o foaie de sol impermeabilă.

Repararea unei perforații în structura gonflabilă

Dacă structura gonflabilă pierde aer, procedați după cum urmează:

1. Desfaceți fermoarul manșonului exterior care ține structura gonflabilă.
2. Dacă sunt instalate, închideți supapele de izolare.
3. Scoateți structura gonflabilă.
4. Dezumflați structura gonflabilă.

5. Desfaceți fermoarul manșonului de protecție pentru a expune tubul gonflabil.
6. Suflați puțin aer în tubul gonflabil.
7. Scufundați tubul în apă.
8. Localizați perforația.
9. Utilizați bandă de reparare și soluție de reparare pentru a sigila gaura.
10. Închideți cu fermoar tubul gonflabil înapoi în manșonul de protecție.
11. Închideți cu fermoar structura gonflabilă înapoi în manșonul exterior.

Înlocuirea stâlpului din aluminiu (dacă este disponibil)

- Dacă este cazul, înlocuiți imediat stâlpii din aluminiu deteriorați. Contactați distribuitorul sau sucursala producătorului din țara dvs. (consultați dometic.com/dealer).

Garanție

Se aplică termenul de garanție legal. În cazul în care produsul este defect, vă rugăm să contactați sucursala distribuitorului sau producătorului din țara dvs. (consultați dometic.com/dealer) sau comerciantul dvs. cu amănuntul.

Pentru reparații și procesarea garanției, vă rugăm să includeți următoarele documente atunci când trimiteți produsul:

- O copie a facturii cu data cumpărării
- Un motiv de reclamație sau o descriere a defecțiunii.

Rețineți că repararea prin mijloace proprii sau reparațiile neprofesionale pot avea consecințe asupra securității și pot anula garanția.

Condiții de garanție

Garanția acoperă defecte de fabricație, materiale și piese. Garanția nu acoperă decolorarea husei și uzura cauzată de radiația UV, utilizarea greșită, deteriorarea accidentală sau utilizarea permanentă, semipermanentă sau de natură comercială. Nu acoperă daunele rezultate. Vă rugăm să contactați comerciantul dumneavoastră pentru reclamații. Acest lucru nu afectează drepturile dumneavoastră legale.

Eliminarea



- Depuneți materialul de ambalare pe cât posibil în containerele corespunzătoare de reciclare.
- Consultați un centru local de reciclare sau un reprezentant specializat pentru detalii despre detalii cu privire la eliminarea produsului în conformitate cu reglementările aplicabile privind eliminarea.

Моля, прочетете внимателно тези инструкции и спазвайте всички указания, напътствия и предупреждения, включени в настоящото ръководство, за да сте сигурни че инсталирате, използвате и поддържате правилно този продукт. Инструкциите ТРЯБВА винаги да съпровождат продукта.

Като използвате продукта, потвърждавате, че сте прочели внимателно всички указания, напътствия и предупреждения, и че разбирате и приемате да спазвате правилата и условията, съдържащи се в тях. Съгласявате се да използвате този продукт само по предназначение и в съответствие с указанията, напътствията и предупрежденията, дадени в ръководството на продукта, както и в съответствие с всички приложими закони и разпоредби. Ако не прочетете и не спазвате инструкциите и предупрежденията, това може да доведе до наранявания за Вас или за други хора, шети по продукта или шети по други предмети в близост до него. Това ръководство за продукта, включително указанията, напътствията и предупрежденията и другата документация, подлежи на промяна и обновяване. За актуална информация за продукта, моля, посетете documents.dometic.com, dometic.com.

Значение на символите



ОПАСНОСТ!

Инструкция за безопасност: Показва опасна ситуация която, ако не бъде избегната, ще доведе до смърт или тежко нараняване.



ПРЕДУПРЕЖДЕНИЕ!

Инструкция за безопасност: Показва опасна ситуация която, ако не бъде избегната, може да доведе до смърт или тежко нараняване.



ВНИМАНИЕ!

Инструкция за безопасност: Показва опасна ситуация която, ако не бъде избегната, може да доведе до леко или средно нараняване.



ВНИМАНИЕ!

Показва ситуация която, ако не бъде избегната, може да доведе до материални щети.



УКАЗАНИЕ

Допълнителна информация за работа с продукта.

Общи инструкции за безопасност



ОПАСНОСТ! Несъобразяването с тази инструкция ще доведе до смърт или сериозно нараняване.

Опасност от отравяне с въглероден оксид

- Никога не използвайте уред с горене на гориво, като барбекюта или газови печки, вътре в палатката. Процесът на изгаряне произвежда въглероден оксид, който се натрупва вътре в палатката, тъй като няма вентилационна тръба.



ПРЕДУПРЕЖДЕНИЕ! Неспазването на тези предупреждения може да доведе до смърт или сериозни наранявания.

Опасност от пожар

- Задължително се запознайте с мерките за противопожарна безопасност на даденото място.
- Не гответе вътре в палатката и не използвайте открити пламъци.
- Веднага напуснете палатката в случай на пожар.

Пазете се от задушаване

- Уверете се, че вентилационните отвори са отворени и чисти през цялото време, за да избегнете задушаване.



ВНИМАНИЕ! Неспазването на тези предупреждения може да доведе до леки или средни наранявания.

Риск от нараняване

- Продуктът не е предназначен за използване от лица (включително деца) с намалени физически, осезателни или умствени способности или лица с недостатъчни опит и умения, освен ако не са били инструктирани за използването на продукта от лице, отговарящо за тяхната безопасност.

- Не позволявайте на деца да играят около палатката и се уверете, че се носят подходящи защитни обувки. Връзките за опън представляват опасност от спъване и колчетата могат да бъдат остри.
- Почистването и поддръжката на уреда от използвания не трябва да се извършва от деца, които не са под наблюдение.
- Поддържайте проходите чисти.

Обхват на доставката

Santorini FTK 4X8/2X4

Компонент	Количество
Палатка	1
Ръчна помпа	1
Чанта за колчета	1
Торба за носене	1
Ремонтен комплект	1
Ръководство за инсталиране и експлоатация	1

Reunion FTG 5X5/4X4

Компонент	Количество
Палатка	1
Алуминиеви пръти за навес	1
Ръчна помпа	1
Чанта за колчета	1
Торба за носене	1
Ремонтен комплект	1
Ръководство за инсталиране и експлоатация	1

Pico FTC 2X2/1X1 TC-I

Компонент	Количество
Палатка	1
Регулируеми пръти	2
Ръчна помпа	1
Чанта за колчета	1
Торба за носене	1
Ремонтен комплект	1
Ръководство за инсталиране и експлоатация	1

Принадлежности

Santorini FTK 4X8/2X4

Описание	Инв. №
Вътрешна палатка 4X8	9120002121
Килим 4X8	9120002122
Подложка 4X8	9120002123
Вътрешна палатка 2X4	9120002124
Килим 2X4	9120002125
Подложка 2X4	9120002126

Reunion FTG 5X5/4X4

Описание	Инв. №
Килим 5X5	9120002127
Подложка 5X5	9120002128
Килим 4X4	9120002129
Подложка 4X4	9120002130

Pico FTC 2X2/1X1 TC-1

Описание	Инв. №
Подложка 2X2	9120002131
Подложка 1X1	9120002132

Използване по предназначение

Тази палатка е подходяща за:

- метеорологични условия с ниска до умерена степен на сериозност;
- пътвания на дълги разстояния с туристическа цел;

Тази палатка **не** е подходяща за:

- много силни ветрове или снеговалеж;
- сезонно разпъване или употреба за търговски цели.

Този продукт е подходящ само за предвидената цел и приложение съгласно настоящите инструкции.

Това ръководство предоставя информация, необходима за правилната инсталация и/или експлоатация на продукта. Лошо инсталиране и/или неправилна употреба и поддръжка ще доведат до незадоволителна работа и евентуално до повреди.

Производителят не носи отговорност за наранявания и повреди по продукта, причинени от:

- Неправилен монтаж и свързване, включително прекалено високо напрежение
- Неправилна поддръжка или използване на резервни части, различни от оригиналните, предоставяни от производителя
- Изменения на продукта без изрично разрешение от производителя
- Използване за цели, различни от описаните в това ръководство

Dometic си запазва правото да променя външния вид и спецификациите на продукта.

Използване на палатката



ВНИМАНИЕ! Риск от нараняване и материални щети

Никога не отваряйте ципа на защитния ръкав, докато още има възможност за изпълване с въздух на въздушна камера. Това ще доведе до пръсване на въздушната камера.

Преди първата употреба

Запознайте се с продукта, като извършите тестово разпъване, преди продуктът да се използва за първи път. Проверете дали обхвата на доставката е пълен.

Само за Santorini, Pico:

Изветряне на продукта преди първата употреба

Продуктът е произведен с материали, които изискват подготовка преди употреба, за да се увеличи максимално неговата устойчивост на атмосферни влияния.

- Когато се очаква дъжд, нагласете продукта изцяло навън или на място, където можете да намокрите външната част на продукта с маркуч.

Този процес е известен като изветряне. Процесът на изветряне стяга тъканта и позволява на памука в шевния конец да набъбне и да запълни дупките, направени от шевната игла по време на производствения процес.

- Оставете продукта да изсъхне напълно, преди да го съберете и опаковате.

Спазването на този процес преди първата употреба ще гарантира, че устойчивостта на продукта на атмосферни влияния ще се подобри при следващите намокнявания.

Избиране на място

Изберете равно място, което е защитено от вятър:

- Ако е необходимо, използвайте преграда срещу вятър.
- Изберете сенчесто място, за да избегнете увреждане на плата поради излагане на ултравиолетово лъчение.
- Избягвайте разпъването на палатката под дървета, тъй като падащи клони, смола и т.н. могат да повредят продукта.
- Отстранете остри камъни и замърсявания от мястото, за да избегнете повреда на пода за палатка.
- Разпънете продукта, така че вратите да са обърнати настрани от вятъра.

Разпъване на палатката



ВНИМАНИЕ! Риск от нараняване и материални щети

- Не използвайте никакъв тип компресор, предназначен за напompване на автомобилни гуми.
- Надуйте матрака (ако има такъв) само до максимум 2 psi/0,14 bar.
- Изпълнете с въздух въздушните камери само в зелената зона на манометъра на доставената ръчна помпа (10 psi/0,69 bar).



ВНИМАНИЕ! Материални щети

Не отваряйте и не затваряйте циповете със сила.



УКАЗАНИЕ

- Палатката се доставя с колчета за общо ползване. Те ще бъдат подходящи за много места, но за някои типове терен ще бъдат необходими специални колчета. Попитайте Вашия търговец.
- Забийте колчетата под ъгъл 45° встрани от палатката в земята.
- Закрепете връзките за опън по права линия на шева, от който започва.

Имайте предвид следните съвети, докато разпъвате палатката:

- На фигурите е предоставен общ преглед на процеса на разпъване. Действителният процес на разпъване ще се различава леко в зависимост от модела на палатката.
- Помолете за помощ. Процесът на разпъване се извършва по-лесно с повече хора.
- Надуйте въздушните камери отпред назад.

- След като разпънете палатката в изправено положение, проверете ъгловите колчета и ги закрепете отново, ако е необходимо. Подът за палатка от вътрешната страна трябва да бъде опънат и в правоъгълна форма.
- Закрепете с колче връзките за опън, така че палатката да е под напрежение, без да се изкривява формата.
- Ако има такива, закрепете ремъците за буря.
- Проверявайте връзките за опън от време на време, за да осигурите адекватно обтягане, ако е необходимо, използвайте плъзгачите, за да регулирате.

Разпънете палатката, както следва:

1. За да предпазите палатката от замърсяване и повреда, поставете под за палатка или основа, преди да разопаковате.
2. Разопаковайте палатката.
3. Разделете и идентифицирайте различните компоненти.
4. Продължете, както е показано, за да разпънете палатката:
 - Santorini: фиг. 2, стр. 4 до фиг. 9, стр. 5.
 - Reunion: фиг. 10, стр. 5 до фиг. 20, стр. 7.
 - Pico: фиг. 21, стр. 7 до фиг. 29, стр. 8.

Отстраняване на горния слой (само за Reunion)

- Продължете, както е показано, за да отстраните горния слой: фиг. 19, стр. 6.
- Прикрепете горния слой преди демониране на палатката.

Разглобяване на палатката



ВНИМАНИЕ! Материални щети

Не използвайте сила при разглобяване на палатката. В противен случай може да повредите всеки от материалите.

1. Отстранете всички замърсявания от външната част.
2. Затворете всички щори на прозорците или свалете завесите.
3. Затворете всички врати и отвори.
4. Ако е монтирана, избутайте камерата за навеса от ръкава, не я дърпайте.
5. Отстранете всички връзки и ремъци.
6. Отстранете всички колчета между ъгловите колчета.
7. Отворете клапаните на всяка камера.
8. Изчакайте, докато по-голямата част от въздуха бъде изпусната.
9. Отстранете четирите ъглови колчета.
10. Сгънете/навийте палатката към клапаните, за да изпуснете още въздух.
11. Когато се изпусне въздухът, навийте палатката, за да се побере в торбата.
12. Уверете се, че всички части са чисти, преди да ги поставите в торбата.
13. Ако при опаковане палатката е мокра или влажна, я изсушете напълно възможно най-скоро. В противен случай по плата може да започне да се появява мухъл.

Почистване и поддръжка



ВНИМАНИЕ! Опасност от повреда

- Не използвайте остри предмети или почистващи средства за почистването.
- Не използвайте материали на спиртна основа, химикали, сапун и препарати за почистване.
- Отстранете птичите изпражнения и дървесната смола възможно най-скоро, за да избегнете трайно увреждане на материала.

1. Ако е необходимо, почистете продукта с чиста вода и мека четка.
2. Нанасяйте слой срещу вода и ултравиолетово лъчение преди всяко пътуване.

Съхраняване на палатката



УКАЗАНИЕ

- Напълно разпънете палатката за почистване.
- Изберете слънчев ден за почистване, за да сте сигурни, че материалът ще изсъхне напълно.

1. Почистете палатката.
2. Проветрете напълно и се уверете, че палатката е напълно изсъхнала, преди да я приберете за съхранение.
3. Съхранявайте на сухо място с добро проветрение.

Отстраняване на неизправности



УКАЗАНИЕ

- При първото излагане на вода може да се образува малко влага при шевовите. Тази влага ще причини подуването на нишките и запълването на отворите, които се създават по време на процеса на шиене.
- Напълно оборудваният комплект резервни части трябва да включва:
 - Водоустойчиво покритие
 - Залепващо средство за ремонт и разтвор за ремонт
 - Силиконов спрей за циповете
 - Резервни колчета

Проблем	Решение
Палатката се надува само с трудности	<ul style="list-style-type: none"> ➤ Проверете дали клапанът е напълно завинтен във въздушната камера. ➤ Проверете дали тръбата за надуване не е усукана при клапана. Това може да бъде указано от шум. Премахнете усукването на тръбата за надуване
Изтичане на въздух	<ul style="list-style-type: none"> ➤ Проверете дали клапанът е напълно завинтен във въздушната камера и дали уплътнението на пръстена е на мястото си. ➤ Проверете дали капачката на клапана е затегната плътно. ➤ Проверете за пробойни, вижте гл. „Ремонтране на пробойна във въздушната камера“ на стр. 89.
Изтичане на вода	<ul style="list-style-type: none"> ➤ Проверете за течове при шевовите, повредени средства за запепване и влажни зони. ➤ Ако не можете да намерите течове, вижте гл. „Кондензация“ на стр. 89. ➤ Ако откриете течове, нанесете уплътнител за шевове.
Разкъсване в плата	<ul style="list-style-type: none"> ➤ Използвайте средство за запепване за ремонтни дейности, за да запечатате плата. ➤ Обърнете се към оторизиран специалист за извършване на ремонтни дейности.

Кондензация

При всички палатки се наблюдава вътрешен конденз, ако е налице едно или повече от следните условия:

- Висока влажност на въздуха
- Висока влажност на почвата
- Спад в температурата

При натрупването на голямо количество конденз, той може да се стече от вътрешната страна на покрива и да капе от връзки, средства за залепване и други вътрешни уплътнения и може погрешно да бъде помислен за теч.

- ▶ Увеличете вентилацията, като отворите вратите и/или прозорците.
- ▶ Монтирайте водоустойчив под за палатка.

Ремонтиране на пробойна във въздушната камера

Ако въздушната камера изпусне въздух, направете следното:

1. Свалете ципа на външния ръкав, в който се помещава въздушната камера.
2. Ако има монтирани, затворете изолационните клапани.
3. Отстранете въздушната камера.
4. Изпуснете въздуха от въздушната камера.
5. Свалете ципа на защитния ръкав, за да откриете тръбата за изпълване с въздух.
6. Продушайте малко въздух в тръбата за изпълване с въздух.
7. Потопете тръбата във вода.
8. Намерете пробойната.
9. Използвайте средство за залепване за ремонтни дейности и разтвор за ремонтни дейности, за да запечатате дупката.
10. Поставете тръбата за изпълване с въздух обратно в защитния ръкав и вдигнете ципа.
11. Поставете въздушната камера във външния ръкав и вдигнете ципа.

Смяна на алуминиевия прът (ако има такъв)

- ▶ Сменете повредените алуминиеви пръти незабавно, ако има такива. Моля, свържете се с търговеца или представителя на производителя в съответната държава (виж dometic.com/dealer).

Гаранция

Важи гаранционният срок, определен от закона. Ако продуктът е дефектен, моля свържете се с търговеца или с филиала на производителя във Вашата страна (виж dometic.com/dealer).

За обработката на гаранцията и ремонта, моля приложете следните документи, когато изпращате продукта:

- Копие от фактурата с дата на покупката
- Причина за претенцията или описание на дефекта

Отбележете, че саморъчен или непрофесионален ремонт може има последствия за безопасността и да анулира гаранцията.

Гаранционни условия

Гаранцията покрива производствени дефекти, материали и части.

Гаранцията не покрива изbledняване на покритието и износване, дължащи се на ултравиолетово лъчение, неправилна употреба, случайна повреда, повреда вследствие на буря или постоянна, полупостоянна или употреба за търговски цели. Тя не покрива възникнали при това щети. При гаранционни претенции, моля влезте във връзка с търговеца. Това не засяга Вашите законни права.

Изхвърляне



- ▶ По възможност предайте опаковката за рециклиране.
- ▶ Консултирайте се с местен център за рециклиране или с продавача за правилното изхвърляне на продукта в съответствие с действащите предписания.

Lugege see juhend tähelepanelikult läbi ja järgige kõiki selles esitatud juhiseid, suuniseid ja hoiatusi, et tagada alati toote õigesti paigaldamine, kasutamine ning hooldamine. Juhend PEAB jääma selle toote juurde.

Toote kasutamisega kinnitate, et olete kõik juhised, suunised ja hoiatused tähelepanelikult läbi lugenud ning mõistate ja nõustute järgima nendes sätestatud tingimusi. Nõustute kasutama seda toodet üksnes ettenähtud eesmärgil ja otstarbel ning kooskõlas tootejuhendis sätestatud juhiste, suuniste ja hoiatustega, samuti kooskõlas kõigi kohaldatavate õigusaktide ja eeskirjadega. Siin sätestatud juhiste ja hoiatuste lugemise ja järgimise eiramine võib põhjustada vigastusi teile ja kolmandatele isikutele, kahjustada teie toodet või läheduses asuvat muud vara. Toote tootejuhendit, sh juhiseid, suuniseid ja hoiatusi ning nendega seotud dokumentatsiooni, võidakse muuta ja uuendada. Värskeima tooteteabe leiate veebisaidilt documents.dometic.com, dometic.com.

Sümbolite selgitus



OHT!

Ohutusjuhised: viitab ohtlikule olukorrale, mille eiramine põhjustab surma või raske vigastuse.



HOIATUS!

Ohutusjuhised: viitab ohtlikule olukorrale, mille eiramine võib põhjustada surma või raske vigastuse.



ETTEVAATUST!

Ohutusjuhised: viitab ohtlikule olukorrale, mille eiramine võib põhjustada kerge või mõõduka vigastuse.



TÄHELEPANU!

Viitab ohtlikule olukorrale, mis eiramise korral võib põhjustada varalist kahju.



MÄRKUS

Lisateave toote käitamiseks.

Üldised ohutusjuhised



OHT! Selle juhise eiramine põhjustab raskeid vigastusi või surma.

Süsinikmonooksiidi mürgistuse oht

- Kunagi ärge telgis kasutage kütust põletavaid seadmeid, nagu grillid või gaasipõletid. Põlemise käigus tekib süsinikmonooksiid, mis koguneb telki, kuna suitsukanal puudub



HOIATUS! Nende hoiatuste mittejärgimine võib põhjustada raskeid vigastusi või surma.

Tuleoht

- Veenduge, et tunnete kohapealseid tuleohutusmeetmeid.
- Ärge tehke telgis süüa ega kasutage lahtist leeki.
- Tulekahju korral lahkuge telgist kohe.

Lämbumisohu

- Lämbumisohu vältimiseks veenduge, et ventilatsioonivad oleksid alati avatud ja tõkestamata.



ETTEVAATUST! Nende ettevaatusabinõude mittejärgimine võib põhjustada kergeid või mõõdukaid vigastusi.

Vigastusoht

- See seade ei ole ette nähtud kasutamiseks inimestele (sh lapsed), kellel on piiratud füüsilised, sensoorsed või vaimsed võimed või kellel puuduvad vastavad kogemused ja teadmised, välja arvatud juhul, kui nad kasutavad seadet nende ohutuse eest vastutava inimese järelevalve all või see inimene on neid seadet kasutama õpetanud.
- Ärge lubage lastel telgi ümbruses mängida ning veenduge, et kantaks sobivaid turvajalatseid. Telginõõride tõttu valitseb komistusohu ning vaiad võivad olla teravad.
- Lapsed ei tohi seadet ilma järelevalveta puhastada ega hooldada.
- Hoidke vahekäigud vabad.

Tarnepakk

Santorini FTK 4X8/2X4

Komponent	Kogus
Telk	1
Käsipump	1
Vaiakott	1
Kandekott	1
Paranduskomplekt	1
Paigaldus- ja kasutusjuhend	1

Reunion FTG 5X5/4X4

Komponent	Kogus
Telk	1
Alumiiniumist post	1
Käsipump	1
Vaiakott	1
Kandekott	1
Paranduskomplekt	1
Paigaldus- ja kasutusjuhend	1

Pico FTC 2X2/1X1 TC-I

Komponent	Kogus
Telk	1
Reguleeritavad postid	2
Käsipump	1
Vaiakott	1
Kandekott	1
Paranduskomplekt	1
Paigaldus- ja kasutusjuhend	1

Lisatarvikud

Santorini FTK 4X8/2X4

Tähistus	Tootenr
4 × 8 sisemine telk	9120002121
4 × 8 vaip	9120002122
4 × 8 aluskile	9120002123
2 × 4 sisemine telk	9120002124
2 × 4 vaip	9120002125
2 × 4 aluskile	9120002126

Reunion FTG 5X5/4X4

Tähistus	Tootenr
5 × 5 vaip	9120002127
5 × 5 aluskile	9120002128
4 × 4 vaip	9120002129
4 × 4 aluskile	9120002130

Pico FTC 2X2/1X1 TC-I

Tähistus	Tootenr
2 × 2 aluskile	9120002131
1 × 1 aluskile	9120002132

Kasutusotstarve

See telk sobib kasutamiseks:

- heades kuni mõõdukalt rasketes ilmastikutingimustes
- reisimisel

See telk **ei** sobi kasutamiseks:

- väga tugeva tuule või lumesajuga
- pikaajalisel telkimisel või äriotstarbel

See toode sobib kasutamiseks üksnes ettenähtud otstarbel ja käesolevas kasutusjuhendis toodud valdkonnas.

Käesolev juhend sisaldab teavet, mis on vajalik toote korrektseks paigaldamiseks ja/või kasutamiseks. Halva paigalduse ja/või valesti kasutamise või hooldamise korral halvenevad tööomadused ja võib tekkida rike.

Tootja ei võta vastutust mis tahes kahju või tootekahjustuse eest, mis on tingitud mõnest järgmisest asjaolust:

- valesti kokkupanek või ühendamine, sh liigpinge;
- valesti hooldamine või tootja poolt ette nähtud originaalvaruosadest erinevate varuosade kasutamine;
- tootel ilma tootja selge loata tehtud muudatused;
- kasutamine otstarbel, mida ei ole kasutusjuhendis kirjeldatud.

Dometic jätab endale õiguse muuta toote välimust ja tehnilisi näitajaid.

Telgi kasutamine



ETTEVAATUST! Vigastusoht ja varalise kahju oht

Kunagi ärge avage kaitseümbrise tõmbelukku, kui õhkpost on täis puhutud. Õhkpost võib seetõttu lõhkeda.

Enne esmakordset kasutamist

Tutvuge tootega, püstitades selle enne esmakordset kasutamist prooviks. Kontrollige, kas tarnekomplekt on terviklik.

Santorini, ainult Pico.

Toote enne esimest kasutamist ilmastikukindlaks muutmine

Toode on valmistatud materjalidest, mis vajavad ilmastikukindluse maksimeerimiseks enne kasutamist ettevalmistamist.

1. Püstitage toode täielikult õue, kui on oodata vihma või kus saate toote välispinna põhjalikult märjaks teha.

Seda protsessi nimetatakse ilmastikukindlaks muutmiseks. Ilmastikukindlaks muutmine pinguldab kangast ja võimaldab õmblusniidis oleva puuvillal paisuda ja täita tootmisprotsessi käigus õmblusnõela tekitatud augud.

2. Enne selle pakkimist laske tootel täielikult kuivada.

Selle protsessi järgimine enne esmakordset kasutamist tagab, et toote ilmastikukindlus paraneb järgmisel läbimärjaks saamisel.

Koha valimine

Valige tasane koht, mis on tuule eest kaitstud.

1. Vajaduse korral kasutage tuulevarju.
2. Valige varjuline koht, et vältida kanga kahjustumist UV-kiirguse tõttu.
3. Vältige puude alla püstitamist, kuna kukuvad oksad, vaik jne võivad toodet kahjustada.
4. Eemaldage teravad kivid ja praht, et vältida presentaluse kahjustamist.
5. Paigaldage toode nii, et ukсед ei jääks tuule poole.

Telgi püstitamine



ETTEVAATUST! Vigastusoht ja varalise kahju oht

- Ärge kasutage autorehvide täispumpamiseks mõeldud kompressorit.
- Täitke madrats (selle olemasolul) ainult maksimaalse rõhuni 2 psi / 0,14 bar.
- Täitke õhkpostid ainult kaasasoleva käsipumba manomeetri rohelise vahemikuni (10 psi / 0,69 bar).



TÄHELEPANU! Varaline kahju

Ärge avage ega sulgege tõmbelukke jõuga.



MÄRKUS

- Telgi juurde kuuluvad universaalsed vaiad. Need sobivad kasutamiseks paljudes kohtades, kuid mõne pinna-
setüübi puhul võib olla vaja erivaiu. Küsige lisateavet edasimüüjalt.
- Lööge vaiad 45° nurga all telgist eemale suunatud
maasse.
- Kinnitage telginõõrid lähteõmblusega samale joonele.

Pidage telgi püstitamisel meeles järgmisi nõuandeid.

- Joonistel on kujutatud üldine ülevaade püstitamisest. Tegelik püstitamine võib telgi mudelist olenevalt veidi erineda.
- Võtke keegi appi. Mitmekesi on püstitamine lihtsam.
- Pumbake õhkpostid eest tahapoole.
- Pärast telgi püsti seadmist kontrollige nurgavaiu ja kinnitage need vajaduse korral uuesti. Sisemine presentalus peaks olema pingul ja ristikulikuks kujuline.
- Kinnitage telginõõrid vaiadega nii, et telk oleks pingul, kuid selle kuju poleks moonutatud.
- Kui tormirihmad on olemas, kinnitage need.
- Kontrollige aeg-ajalt telginõõre, et veenduda nende piisavas pingsuses, vajaduse korral reguleerige pingutitest.

Telgi püstitamiseks tehke järgmist.

1. Enne lahtipakkimist laotage maha presentalus või aluskile, et kaitsta telki mustuse ja kahjustuste eest.
2. Pakkige telk lahti.
3. Võtke komponendid välja ja tutvuge nendega.
4. Püstitage telk, nagu on joonistel näidatud:
 - Santorini: joonis **2**, lehekülj 4 kuni joonis **9**, lehekülj 5.
 - Reunion: joonis **10**, lehekülj 5 kuni joonis **20**, lehekülj 7.
 - Pico: joonis **21**, lehekülj 7 kuni joonis **29**, lehekülj 8.

Pealiskatte eemaldamine (ainult Reunion)

- ▶ Pealiskatte eemaldamiseks toimige näidatud viisil, joonis **19**, lehekülj 6.
- ▶ Enne telgi lahtivõtmist kinnitage pealiskatte.

Telgi lahtivõtmine



TÄHELEPANU! Varaline kahju

Ärge kasutage telgi lahtivõtmisel jõudu. Vastasel juhul võite materjale kahjustada.

1. Eemaldage välispinnalt mustus.
2. Sulgege kõik aknakedad või eemaldage kardinad.
3. Sulgege kõik ukсед ja avad.
4. Kui varikatuse post on paigaldatud, lükake see ümbrisest välja, ärge tõmmake.
5. Eemaldage kõik nõõrid ja rihmad.
6. Eemaldage nurgavaiade vahelt kõik vaiad.
7. Avage iga posti ventiilid.
8. Oodake, kuni enamik õhku on väljunud.
9. Eemaldage neli nurgavaia.
10. Voltige/rullige telki ventiilide suunas, et korraga rohkem õhku väljuks.
11. Kui õhk on väljas, rullige telk kokku, et see kandekotti mahuks.
12. Veenduge, et kõik osad oleksid puhtad, enne kui need kandekotti panete.
13. Kui telk on pakkimisel märg või niiske, pange see esimesel võimalusel kuivama. Muidu võib kangal hallitus tekkida.

Puhastamine ja hooldamine



TÄHELEPANU! Kahjustuste oht

- Ärge kasutage puhastamiseks kõvasid objekte ja puhastusvahendeid.
- Ärge kasutage puhastamiseks alkoholi baasil materjale, kemikaale, seepi ning puhastusvahendeid.
- Eemaldage lindude väljaheidet ja puiduvaik võimalikult ruttu, et vältida materjali püsivat kahjustamist.

1. Vajaduse korral puhastage toode puhta vee ja pehme harjaga.
2. Iga kord enne reisi impregneerige kaitseks vee ja UV-kiirguse eest.

Telgi hoiustamine



MÄRKUS

- Puhastamiseks püstitage telk täielikult.
- Valige puhastamiseks päikseline päev, et materjal täiesti ära kuivaks.

1. Puhastage telk.
2. Täitke täielikult õhuga ja enne pakkimist veenduge, et telk oleks täiesti kuiv.
3. Hoiustage hea ventilatsiooniga kuivas kohas.

Törkeotsing



MÄRKUS

- Esmakordsel veega kokkupuutumisel võivad õmblused niisked olla. See niiskus paisutab niite, täites õmblemisel tekkinud augud.
- Täisvarustuses varuosakomplekt peaks sisaldama järgmist.
 - Veekindlust parandav vahend
 - Parandusteip ja paranduslahus
 - Silikoonsprei tõmblukkude jaoks
 - Varuvaiaid

Probleem	Lahendus
Telgi täispuhumine on raske	<ul style="list-style-type: none">▶ Kontrollige, kas ventiil on täielikult õhkposti sisse keeratud.▶ Kontrollige, et õhuvoolik ei oleks ventiili juures keerdu. Heli võib sellest märku anda. Vabastage õhuvooliku keerd
Õhuleke	<ul style="list-style-type: none">▶ Kas ventiil on täielikult õhkposti sisse keeratud ja rõngastihend paigas.▶ Kontrollige, kas ventiilikork on kõvasti kinni keeratud.▶ Kontrollige, et torkeauke ei oleks, vt peatükk „Õhkposti tekkinud torkeaugu parandamine“ leheküljel 92.
Veeleke	<ul style="list-style-type: none">▶ Kontrollige, kas mõni õmblus lekib, teip on kahjustatud või piirkond niiske.▶ Kui te leket ei leia, vt peatükk „Kondenseerumine“ leheküljel 92.▶ Kui leiate lekke, kandke sellele kohale õmbluste tihendusliimi.
Kangas on rebenenud	<ul style="list-style-type: none">▶ Parandage kangas parandusteibiga.▶ Laske volitatud spetsialistil parandada.

Kondenseerumine

Kõigis telkides toimub kondenseerumine, kui kehtib vähemalt üks järgmistest tingimustest.

- Kõrge õhuniiskus
- Kõrge maapinna niiskus
- Temperatuurilangus

Tugeva kondenseerumise korral võib kondensaat katuse siseküljelt alla voolata ning varrastelt, teipidelt ja muudelt sisedetailidelt alla tilkuda, mis võib jätta mulje lekkimisest.

- ▶ Muutke ventilatsioon uste ja/või akende avamisega tõhusamaks.
- ▶ Paigaldage veekindel presentalus.

Õhkposti tekkinud torkeaugu parandamine

Kui õhkpostist tuleb õhku välja, tehke järgmist.

1. Tõmmake õhkposti toetava välise ümbrise tõmblukk lahti.
2. Kui isolatsiooniklapid on paigaldatud, sulgege need.
3. Eemaldage õhkpost.
4. Laske õhkpostist õhk välja.
5. Tõmmake kaitseümbrise tõmblukk lahti, et täispuhutavale torule ligi pääseda.
6. Laske täispuhutavasse torusse veidi õhku sisse.
7. Kastke toru vette.
8. Tehke torkeaugu asukoht kindlaks.
9. Kasutage augu sulgemiseks parandusteipi ja paranduslahust.
10. Sulgege täispuhutav toru tõmbeluku abil tagasi kaitseümbrisesse.
11. Sulgege õhkpost tõmbeluku abil välisesse ümbrisesse.

Alumiiniumposti asendamine (kui on olemas)

- ▶ Nende olemasolul asendage kahjustatud alumiiniumpostid kohe. Võtke ühendust edasimüüjaga või tootja kohaliku filiaaliga (vt dometic.com/dealer).

Garantii

Kehtib seadusega ettenähtud garantii. Kui toode on defektne, võtke ühendust edasimüüjaga või tootja kohaliku filiaaliga (vaadake dometic.com/dealer).

Remondi- ja garantiitööde tegemiseks lisage alljärgnevad dokumendid, kui toote meile saadate:

- Ostukuupäevaga arve koopia
- Kaebuse põhjus või vea kirjeldus

Pange tähele, et kui parandate ise või lasete mittekeskselisel parandajal seda teha, võib see ohutust mõjutada ja garantii kehtetuks muuta.

Garantiitingimused

Garantii katab tootmisvigu, materjale ja osi. Garantii ei kata UV-kiirgusest tingitud katte tuhmumist ja kulumist, väärkasutust, juhuslikku kahju, tormikahjustusi ega püsi-, poolpüsikasutust või kasutamist ettevõtluses. See ei kata mis tahes kaudset kahju. Nõuete esitamiseks võtke ühendust edasimüüjaga. See ei mõjuta teie seadusjärgseid õigusi.

Kõrvaldamine



- ▶ Kui võimalik, pange pakkematerjal vastavasse ringlussevõetava prügi kasti.
- ▶ Küsige nõu kohalikust ringlussevõtukeskusest või edasimüüjalt, kuidas anda toode kehtivate jäätmekäitlusnõuetega kooskõlas jäätmekäitlusele.

Παρακαλούμε να διαβάσετε προσεκτικά το παρόν έγγραφο και να ακολουθήσετε όλες τις οδηγίες, τους κανονισμούς και τις προειδοποιήσεις που περιλαμβάνονται στο εγχειρίδιο αυτού του προϊόντος, έτσι ώστε να διασφαλίζεται πάντοτε η σωστή εγκατάσταση, χρήση και συντήρηση του προϊόντος. Αυτές οι οδηγίες ΠΡΕΠΕΙ πάντοτε να συνοδεύουν το προϊόν.

Με τη χρήση του προϊόντος επιβεβαιώνετε δια του παρόντος ότι έχετε διαβάσει προσεκτικά όλες τις οδηγίες, τους κανονισμούς και τις προειδοποιήσεις καθώς και ότι έχετε κατανοήσει και αποδεχθείτε να τηρήσετε τους όρους και τις προϋποθέσεις που ορίζονται στο παρόν έγγραφο. Συμφωνείτε να χρησιμοποιείτε αυτό το προϊόν μόνο για τον προβλεπόμενο σκοπό και την προβλεπόμενη χρήση, πάντοτε σύμφωνα με τις οδηγίες, τους κανονισμούς και τις προειδοποιήσεις που ορίζονται στο παρόν εγχειρίδιο προϊόντος καθώς και σύμφωνα με όλους τους ισχύοντες νόμους και κανονισμούς. Σε περίπτωση μη ανάνηψης και τήρησης των οδηγιών και των προειδοποιήσεων που ορίζονται στο παρόν έγγραφο, ενδέχεται να προκληθούν τραυματισμοί σε εσάς τον ίδιο και σε τρίτους, ζημιά στο προϊόν σας ή υλικές ζημιές σε άλλες ιδιοκτησίες στο άμεσο περιβάλλον. Αυτό το εγχειρίδιο προϊόντος, συμπεριλαμβανομένων των οδηγιών, των κανονισμών, των προειδοποιήσεων και των σχετικών εγγράφων, ενδέχεται να υποβληθεί σε τροποποιήσεις και ενημερώσεις. Για τις ενημερωμένες πληροφορίες προϊόντος, επισκεφθείτε την ηλεκτρονική διεύθυνση documents.domestic.com, domestic.com.

Επεξήγηση των συμβόλων



ΚΙΝΔΥΝΟΣ!

Οδηγία ασφαλείας: Καταδεικνύει μια επικίνδυνη κατάσταση, η οποία εάν δεν αποτραπεί, θα προκληθεί θανατηφόρο ατύχημα ή σοβαρός τραυματισμός.



ΠΡΟΕΙΔΟΠΟΙΗΣΗ!

Οδηγία ασφαλείας: Καταδεικνύει μια επικίνδυνη κατάσταση, η οποία εάν δεν αποτραπεί, μπορεί να προκληθεί θανατηφόρο ατύχημα ή σοβαρός τραυματισμός.



ΠΡΟΦΥΛΑΞΗ!

Οδηγία ασφαλείας: Καταδεικνύει μια επικίνδυνη κατάσταση, η οποία εάν δεν αποτραπεί, μπορεί να προκληθεί μικρής ή μέτριας σοβαρότητας τραυματισμός.



ΠΡΟΣΟΧΗ!

Καταδεικνύει μια κατάσταση, η οποία εάν δεν αποτραπεί, μπορεί να προκληθούν υλικές ζημιές.



ΥΠΟΔΕΙΞΗ

Συμπληρωματικές πληροφορίες για τον χειρισμό του προϊόντος.

Γενικές υποδείξεις ασφαλείας



ΚΙΝΔΥΝΟΣ! Η μη τήρηση αυτών των οδηγιών θα έχει ως αποτέλεσμα την πρόκληση θανάτου ή σοβαρού τραυματισμού.

Κίνδυνος δηλητηρίασης από μονοξείδιο του άνθρακα

- Μη χρησιμοποιείτε ποτέ συσκευές καύσης καυσίμου, όπως π.χ. ψησταριές ή θερμάστρες αερίου στο εσωτερικό της σκηνής. Κατά τη διαδικασία της καύσης παράγεται μονοξείδιο του άνθρακα, το οποίο συσσωρεύεται στο εσωτερικό της σκηνής, διότι δεν υπάρχει αγωγός απαγωγής των καυσαερίων.



ΠΡΟΕΙΔΟΠΟΙΗΣΗ! Η μη τήρηση αυτών των προειδοποιήσεων ενδέχεται να έχει ως αποτέλεσμα την πρόκληση θανάτου ή σοβαρού τραυματισμού.

Κίνδυνος πυρκαγιάς

- Βεβαιωθείτε ότι γνωρίζετε τα μέτρα πυρασφάλειας που ισχύουν στην εκάστοτε τοποθεσία.
- Μη μαγειρεύετε ή χρησιμοποιείτε γυμνές φλόγες μέσα στη σκηνή.
- Εγκαταλείψτε αμέσως τη σκηνή σε περίπτωση φωτιάς.

Κίνδυνος ασφυξίας

- Πρέπει να βεβαιώνετε ότι τα ανοίγματα εξερισμού είναι πάντοτε ανοιχτά και χωρίς εμπόδια, ώστε να αποφευχθεί ο κίνδυνος ασφυξίας.



ΠΡΟΦΥΛΑΞΗ! Η μη τήρηση αυτών των συστάσεων ενδέχεται να έχει ως αποτέλεσμα την πρόκληση ελαφρού ή μέτριου τραυματισμού.

Κίνδυνος τραυματισμού

- Αυτή η συσκευή δεν προορίζεται για χρήση από άτομα (συμπεριλ. των παιδιών) με μειωμένες φυσικές, αισθητηριακές ή πνευματικές ικανότητες ή με έλλειψη εμπειρίας και γνώσεων, εκτός εάν επιτηρούνται ή τους έχουν δοθεί οδηγίες σχετικά με τη χρήση της συσκευής από ένα άτομο, που είναι υπεύθυνο για την ασφάλειά τους.
- Μην επιτρέπετε σε παιδιά να παίζουν γύρω από τη σκηνή και βεβαιωθείτε ότι χρησιμοποιούνται κατάλληλα προστατευτικά υποδήματα. Στα σχοινιά στερέωσης μπορεί να σκοντάψει κανείς και τα πασσαλάκια μπορεί να είναι αιχμηρά.
- Ο καθαρισμός και η συντήρηση χρήστη δεν επιτρέπεται να πραγματοποιούνται από παιδιά χωρίς επίτηρηση.
- Διατηρήστε τους διαδρόμους πρόσβασης ελεύθερους από τυχόν εμπόδια.

Περιεχόμενα συσκευασίας

Santorini FTK 4X8/2X4

Εξάρτημα	Ποσότητα
Σκηνή	1
Τρόμπα χειρός	1
Σακουλάκι με πασσαλάκια	1
Σάκος μεταφοράς	1
Σετ επισκευής	1
Εγχειρίδιο τοποθέτησης και χρήσης	1

Reunion FTG 5X5/4X4

Εξάρτημα	Ποσότητα
Σκηνή	1
Μπανέλα υπόστεγου αλουμινίου	1
Τρόμπα χειρός	1
Σακουλάκι με πασσαλάκια	1
Σάκος μεταφοράς	1
Σετ επισκευής	1
Εγχειρίδιο τοποθέτησης και χρήσης	1

Pico FTC 2X2/1X1 TC-I

Εξάρτημα	Ποσότητα
Σκηνή	1
Ρυθμιζόμενες μπανέλες	2
Τρόμπα χειρός	1
Σακουλάκι με πασσαλάκια	1
Σάκος μεταφοράς	1
Σετ επισκευής	1
Εγχειρίδιο τοποθέτησης και χρήσης	1

Πρόσθετος εξοπλισμός

Santorini FTK 4X8/2X4

Περιγραφή	Κωδικός
4X8 εσωτερική σκηνή	9120002121
4X8 χαλί	9120002122
4X8 μουσαμάς δαπέδου	9120002123
2X4 εσωτερική σκηνή	9120002124
2X4 χαλί	9120002125
2X4 μουσαμάς δαπέδου	9120002126

Reunion FTG 5X5/4X4

Περιγραφή	Κωδικός
5X5 χαλί	9120002127
5X5 μουσαμάς δαπέδου	9120002128
4X4 χαλί	9120002129
4X4 μουσαμάς δαπέδου	9120002130

Pico FTC 2X2/1X1 TC-I

Περιγραφή	Κωδικός
2X2 μουσαμάς δαπέδου	9120002131
1X1 μουσαμάς δαπέδου	9120002132

Προβλεπόμενη χρήση

Αυτή η σκηνή είναι κατάλληλη για τα εξής:

- Καλές έως μέτριες καιρικές συνθήκες
- Τουρισμός

Αυτή η σκηνή **δεν** είναι κατάλληλη για τα εξής:

- Πολύ ισχυροί άνεμοι ή χιονόπτωση
- Μακροχρόνιο στήσιμο ή επαγγελματική χρήση

Αυτό το προϊόν είναι κατάλληλο μόνο για τον προβλεπόμενο σκοπό και την προβλεπόμενη χρήση σύμφωνα με αυτές τις οδηγίες.

Αυτό το εγχειρίδιο παρέχει πληροφορίες που είναι απαραίτητες για τη σωστή εγκατάσταση και χρήση του προϊόντος. Τυχόν μη ενδειγμένη εγκατάσταση, χρήση ή/και συντήρηση θα έχει ως συνέπεια την ανεπαρκή απόδοση και ενδεχομένως την πρόκληση βλάβης.

Ο κατασκευαστής δεν αποδέχεται καμία ευθύνη για τυχόν τραυματισμούς ή ζημιές στο προϊόν, που οφείλονται σε:

- Λανθασμένη συναρμολόγηση ή σύνδεση, συμπεριλ. της υπερβολικά υψηλής τάσης
- Λανθασμένη συντήρηση ή χρήση μη αυθεντικών ανταλλακτικών εξαρτημάτων, που δεν προέρχονται από τον κατασκευαστή
- Μετατροπές στο προϊόν χωρίς τη ρητή άδεια του κατασκευαστή
- Χρήση για σκοπούς διαφορετικούς από αυτούς που περιγράφονται σε αυτό το εγχειρίδιο

H Dometic διατηρεί το δικαίωμα αλλαγής της εμφάνισης και των προδιαγραφών του προϊόντος.

Χρήση της σκηνής



ΠΡΟΦΥΛΑΞΗ! Κίνδυνος τραυματισμού και πρόκλησης υλικών ζημιών

Μην ανοίγετε ποτέ το φερμουάρ στο προστατευτικό περίβλημα, όταν η μπανέλα αέρα είναι φουσκωμένη. Το αποτέλεσμα θα είναι να σκάσει η μπανέλα αέρα.

Πριν από την πρώτη χρήση

Εξοικειωθείτε με το προϊόν πραγματοποιώντας ένα δοκιμαστικό στήσιμο, πριν χρησιμοποιήσετε το προϊόν για πρώτη φορά. Ελέγξτε εάν τα περιεχόμενα της συσκευασίας είναι πλήρη.

Santorini, Pico μόνο:

Προετοιμασία του προϊόντος για τις καιρικές συνθήκες πριν από την πρώτη χρήση

Το προϊόν κατασκευάζεται με υλικά που απαιτούν προετοιμασία πριν από τη χρήση, για να μεγιστοποιηθεί η αντοχή του στις καιρικές συνθήκες.

1. Στήστε πλήρως το προϊόν έξω όταν αναμένεται βροχή ή σε σημείο που μπορείτε να βρέξετε με το λάστιχο το εξωτερικό του προϊόντος για να βραχεί εντελώς.

Αυτή η διαδικασία είναι γνωστή ως προετοιμασία για τις καιρικές συνθήκες. Η διαδικασία προετοιμασίας για τις καιρικές συνθήκες σφίγγει το ύφασμα και επιτρέπει στο βαμβάκι στο νήμα ραφίματος να διογκωθεί και να γεμίσει τις οπές που δημιουργήθηκαν από τη βελόνα ραφίματος κατά τη διαδικασία κατασκευής.

2. Αφήστε το προϊόν να στεγνώσει καλά πριν το συσκευάσετε.

Ακολουθώντας αυτήν τη διαδικασία πριν από την πρώτη χρήση, θα διασφαλιστεί ότι η προετοιμασία του προϊόντος για τις καιρικές συνθήκες θα βελτιωθεί με τους επόμενους εμποτισμούς.

Επιλογή τοποθεσίας

Επιλέξτε ένα σημείο με επίπεδο έδαφος που είναι προστατευμένο από τον άνεμο:

1. Εάν απαιτείται, χρησιμοποιήστε αντιανεμικό προστατευτικό.
2. Επιλέξτε ένα σημείο με σκιά, για να αποφύγετε την καταπόνηση του υφάσματος λόγω της υπερϊώδους ακτινοβολίας.
3. Αποφύγετε το στήσιμο κάτω από δέντρα, διότι τα κλαδιά που πέφτουν, το ρετσίνι κ.λπ. μπορεί να προκαλέσουν ζημιά στο προϊόν.
4. Καθαρίστε το σημείο από αιχμηρές πέτρες και άλλα αντικείμενα, για να αποφευχθεί η πρόκληση ζημιών στο δάπεδο της σκηνής.
5. Στήστε το προϊόν με τις πόρτες αντίθετα προς την κατεύθυνση του ανέμου.

Στήσιμο της σκηνής



ΠΡΟΦΥΛΑΞΗ! Κίνδυνος τραυματισμού και πρόκλησης υλικών ζημιών

- Μη χρησιμοποιείτε συμπιεστές που έχουν σχεδιαστεί για το φούσκωμα ελαστικών αυτοκινήτων.
- Φουσκώνετε το στρώμα (αν υπάρχει) μόνο έως 2 psi/0,14 bar το πολύ.
- Οι μπανέλες αέρα πρέπει να φουσκώνονται μόνο μέχρι την πράσινη ζώνη του μανόμετρου της συμπεριλαμβανόμενης τρόμππας χειρός (10 psi / 0,69 bar).



ΠΡΟΣΟΧΗ! Υλικές ζημιές

Μην ανοίγετε ή κλείνετε βίαια τα φερμουάρ.



ΥΠΟΔΕΙΞΗ

- Η σκηνή παραδίδεται με πασσαλάκια γενικής χρήσης. Τα πασσαλάκια αυτά είναι κατάλληλα για διάφορα εδάφη, αλλά για ορισμένους τύπους εδάφους ενδέχεται να απαιτούνται ειδικά πασσαλάκια. Απευθυνθείτε στον τοπικό αντιπρόσωπο.
- Τοποθετήστε τα πασσαλάκια στο έδαφος με γωνία 45° προς την αντίθετη κατεύθυνση από τη σκηνή.
- Στερεώστε τα σχοινιά στερέωσης ευθυγραμμισμένα με τις αντίστοιχες ραφές της σκηνής.

Ακολουθήστε τις παρακάτω συμβουλές κατά το στήσιμο της σκηνής:

- Τα σχήματα παρέχουν μια γενική συνοπτική παρουσίαση του τρόπου στησίματος. Ο πραγματικός τρόπος στησίματος ενδέχεται να διαφέρει ελαφρά, ανάλογα με το μοντέλο της σκηνής.
- Ζητήστε βοήθεια. Το στήσιμο είναι πιο εύκολο με τη βοήθεια και άλλων ατόμων.
- Φουσκώστε τις μπανέλες αέρα από εμπρός προς τα πίσω.
- Όταν η σκηνή στηθεί σε όρθια θέση, ελέγξτε τα γωνιακά πασσαλάκια και επανατοποθετήστε τα, εάν απαιτείται. Το δάπεδο στο εσωτερικό της σκηνής πρέπει να είναι τεντωμένο και να έχει ορθογώνιο σχήμα.
- Στερεώστε τα σχοινιά στερέωσης κατά τέτοιον τρόπο, ώστε η σκηνή να βρίσκεται υπό τάση χωρίς όμως να επηρεάζεται το σχήμα της.
- Εάν υπάρχουν, συνδέστε τους μάντες θυέλλης.
- Ελέγχετε ανά διαστήματα τα σχοινιά στερέωσης, για να βεβαιώσετε ότι παραμένουν τεντωμένα και, εάν απαιτείται, χρησιμοποιήστε τους εντατήρες για να τα προσαρμόσετε.

Στήστε τη σκηνή ως εξής:

1. Για να προστατέψετε τη σκηνή από τυχόν ρύπανση και πρόκληση ζημιών, απλώστε ένα δάπεδο σκηνής ή έναν μουσαμά δαπέδου, πριν την βγάλετε από τη συσκευασία της.
2. Βγάλτε τη σκηνή από τον σάκο της.
3. Διαχωρίστε και αναγνωρίστε τα διαφορετικά εξαρτήματα.
4. Ακολουθήστε την απεικόνιση, για να στήσετε τη σκηνή:
 - Santorini: σχ. 2, σελίδα 4 έως σχ. 9, σελίδα 5.
 - Reunion: σχ. 10, σελίδα 5 έως σχ. 20, σελίδα 7.
 - Pico: σχ. 21, σελίδα 7 έως σχ. 29, σελίδα 8.

Αφαίρεση της εξωτερικής στρώσης υφάσματος (Reunion μόνο)

- Ακολουθήστε την απεικόνιση, για να αφαιρέσετε την εξωτερική στρώση υφάσματος: σχ. 19, σελίδα 6.
- Προσαρτήστε την εξωτερική στρώση υφάσματος προτού αποσυναρμολογήσετε τη σκηνή.

Αποσυναρμολόγηση της σκηνής



ΠΡΟΣΟΧΗ! Υλικές ζημιές

Μη χρησιμοποιείτε βία κατά την αποσυναρμολόγηση της σκηνής. Διαφορετικά μπορεί να προκληθούν ζημιές στα υλικά.

1. Αφαιρέστε τυχόν ρύπους από την εξωτερική πλευρά.
2. Κλείστε όλα τα καλύμματα των παραθύρων ή αφαιρέστε τις κουρτίνες.
3. Κλείστε όλες τις πόρτες και τα ανοίγματα.
4. Εάν έχει τοποθετηθεί, σπρώξτε την μπανέλα του υποστεγού έξω από τον αντίστοιχο οδηγό, μην την τραβάτε.
5. Αφαιρέστε όλα τα σχοινιά και όλους τους μάντες.
6. Αφαιρέστε όλα τα πασσαλάκια που βρίσκονται ανάμεσα στα γωνιακά πασσαλάκια.
7. Ανοίξτε τις βαλβίδες σε όλες τις μπανέλες.
8. Περιμένετε μέχρι να εξέλθει ο περισσότερος αέρας.
9. Αφαιρέστε τα τέσσερα γωνιακά πασσαλάκια.
10. Διπλώστε / τυλίξτε τη σκηνή προς την πλευρά των βαλβίδων, για να εξέλθει ακόμη περισσότερος αέρας.
11. Όταν έχει ξεφουσκώσει, τυλίξτε τη σκηνή κατά τέτοιον τρόπο, ώστε να χωράει στον σάκο μεταφοράς.
12. Βεβαιωθείτε ότι όλα τα μέρη είναι καθαρά, πριν τα τοποθετήσετε στον σάκο μεταφοράς.
13. Εάν η σκηνή είναι βρεγμένη ή υγρή, όταν την συσκευάσετε, στεγνώστε την το συντομότερο δυνατόν. Διαφορετικά, το ύφασμα ενδέχεται να παρουσιάσει ίχνη μούχλας.

Καθαρισμός και φροντίδα



ΠΡΟΣΟΧΗ! Κίνδυνος πρόκλησης ζημιών

- Για τον καθαρισμό μην χρησιμοποιείτε αιχμηρά ή σκληρά αντικείμενα ή καθαριστικές ουσίες.
- Μη χρησιμοποιείτε για τον καθαρισμό υλικά με βάση την αλκοόλη, χημικά, σαπούνι και απορρυπαντικά.
- Απομακρύνετε τυχόν περιπτώματα πουλιών και ρετσίνα δέντρων το συντομότερο δυνατόν, για να αποφύγετε την πρόκληση μόνιμης ζημιών στο υλικό.

1. Εάν απαιτείται, καθαρίστε το προϊόν με καθαρό νερό και ένα μαλακό πανί.
2. Πραγματοποιήστε εμποτισμό αδιαβροχοποίησης για την προστασία από το νερό και την υπερϊώδη ακτινοβολία πριν από κάθε ταξίδι.

Αποθήκευση της σκηνής



ΥΠΟΔΕΙΞΗ

- Στήστε πλήρως τη σκηνή, για να την καθαρίσετε.
- Επιλέξτε για τον καθαρισμό μια ηλιόλουστη μέρα, ώστε να μπορεί να στεγνώσει εντελώς το υλικό.

1. Καθαρίστε την τέντα.
2. Αφήστε την να αεριστεί πλήρως και βεβαιωθείτε ότι η σκηνή είναι εντελώς στεγνή, πριν την συσκευάσετε και την αποθηκεύσετε.
3. Αποθηκεύστε την σε έναν καλά αεριζόμενο χώρο χωρίς υγρασία.

Αντιμετώπιση βλαβών



ΥΠΟΔΕΙΞΗ

- Κατά την πρώτη έκθεση σε νερό, ενδέχεται να παρουσιαστεί ελαφριά υγρασία στις ραφές. Μέσω αυτής της υγρασίας, τα νήματα διογκώνονται και γεμίζουν τις οπές που δημιουργήθηκαν κατά τη διαδικασία ραφής.
- Ένα πλήρως εξοπλισμένο κιτ ανταλλακτικών εξαρτημάτων πρέπει να περιλαμβάνει:
 - Προϊόν αδιαβροχοποίησης
 - Ταινία επισκευής και υλικά επισκευής
 - Σπρέι σιλικόνης για τα φερμουάρ
 - Εφεδρικά πασσαλάκια

Πρόβλημα	Επίλυση
Η σκηνή φουσκώνει με δυσκολία	<ul style="list-style-type: none">▶ Βεβαιωθείτε ότι η βαλβίδα είναι βιδωμένη εντελώς μέσα στην μπανέλα αέρα.▶ Ελέγξτε εάν ο αεροθάλαμος έχει συστραφεί στην περιοχή της βαλβίδας. Συχνά ακούγεται σε μια τέτοια περίπτωση ένας θόρυβος. Ξεστρίψτε τον αεροθάλαμο
Διαρροή αέρα	<ul style="list-style-type: none">▶ Βεβαιωθείτε ότι η βαλβίδα είναι βιδωμένη εντελώς μέσα στην μπανέλα αέρα και ότι ο δακτύλιος στεγανοποίησης βρίσκεται στη θέση του.▶ Βεβαιωθείτε ότι το καπάκι της βαλβίδας είναι βιδωμένο σφιχτά.▶ Ελέγξτε για σημεία διάτρησης, βλέπε κεφάλαιο «Επισκευή διάτρησης σε μπανέλα αέρα» στη σελίδα 97.
Είσοδος νερού	<ul style="list-style-type: none">▶ Ελέγξτε για μη στεγανές ραφές, κατεστραμμένες ταινίες και σημεία με υγρασία.▶ Εάν δεν μπορείτε να εντοπίσετε σημεία εισόδου νερού, βλέπε κεφάλαιο «Συμπύκνωση» στη σελίδα 97.▶ Εάν εντοπίσετε σημεία εισόδου νερού, επιστρώστε στεγανοποιητικό ραφών.
Σχίσμο στο ύφασμα	<ul style="list-style-type: none">▶ Χρησιμοποιήστε ταινία επισκευής, για να σφραγίσετε το ύφασμα.▶ Αναθέστε την πραγματοποίηση επισκευών σε έναν εξουσιοδοτημένο εξειδικευμένο τεχνικό.

Συμπύκνωση

Σε όλες τις σκηνές προκαλείται συμπύκνωση στο εσωτερικό τους, εάν ισχύουν μία ή περισσότερες από τις παρακάτω προϋποθέσεις:

- Υψηλή υγρασία αέρα
- Υψηλή υγρασία εδάφους
- Πτώση της θερμοκρασίας

Σε περίπτωση έντονης συμπύκνωσης, το νερό συμπυκνώματος ενδέχεται να κυλήσει προς τα κάτω στο εσωτερικό της οροφής και να στάξει από μέσα πρόσδεσης, ταινίες και άλλα εσωτερικά εξαρτήματα, με αποτέλεσμα να προκληθεί η λανθασμένη εντύπωση ότι υπάρχει είσοδος νερού.

- ▶ Αυξήστε τον εξαερισμό, ανοίγοντας τις πόρτες ή/και τα παράθυρα.
- ▶ Τοποθετήστε ένα αδιάβροχο δάπεδο σκηνής.

Επισκευή διάτρησης σε μπανέλα αέρα

Εάν η μπανέλα αέρα παρουσιάζει απώλεια αέρα, ακολουθήστε την εξής διαδικασία:

1. Ανοίξτε το φερμουάρ του εξωτερικού περιβλήματος που συγκρατεί την μπανέλα αέρα.
2. Εάν υπάρχουν, κλείστε τις βαλβίδες απομόνωσης.

3. Αφαιρέστε την μπανέλα αέρα.
4. Ξεφουσκώστε την μπανέλα αέρα.
5. Ανοίξτε το φερμουάρ του προστατευτικού περιβλήματος, για να αποκαλύψετε τον αεροθάλαμο.
6. Φουσκώστε ελαφρά τον αεροθάλαμο.
7. Βυθίστε τον αεροθάλαμο σε νερό.
8. Εντοπίστε το σημείο διάτρησης.
9. Χρησιμοποιήστε ταινία επισκευής και υλικά επισκευής, για να σφραγίσετε την οπή.
10. Τοποθετήστε τον αεροθάλαμο και πάλι μέσα στο προστατευτικό περίβλημα και κλείστε το φερμουάρ.
11. Επανατοποθετήστε την μπανέλα αέρα μέσα στο εξωτερικό περίβλημα και κλείστε το φερμουάρ.

Αντικατάσταση της μπανέλας αλουμινίου (εάν διατίθεται)

- ▶ Αντικαταστήστε αμέσως τις κατεστραμμένες μπανέλες αλουμινίου, εάν υπάρχουν. Απευθυνθείτε στο κατάστημα αγοράς ή στην αντιπροσωπεία του κατασκευαστή στη χώρα σας (βλέπε dometic.com/dealer).

Εγγύηση

Ισχύει η νόμιμη διάρκεια εγγύησης. Εάν το προϊόν παρουσιάζει ελαττώματα, παρακαλούμε να απευθυνθείτε στο κατάστημα αγοράς ή στην αντιπροσωπεία του κατασκευαστή στη χώρα σας (βλέπε dometic.com/dealer).

Για τυχόν επισκευή ή αξίωση κάλυψης από την εγγύηση, παρακαλούμε να αποστείλετε επίσης τα παρακάτω έγγραφα μαζί με το προϊόν:

- Ένα αντίγραφο της απόδειξης αγοράς με την ημερομηνία αγοράς
- Τον λόγο για την αξίωση κάλυψης από την εγγύηση ή μια περιγραφή του σφάλματος

Λάβετε υπόψη ότι τυχόν επισκευή από εσάς τον ίδιο ή μη επαγγελματική επισκευή ενδέχεται να έχει συνέπειες ασφαλείας καθώς και να αποτελέσει αιτία ακύρωσης της εγγύησης.

Όροι εγγύησης

Η εγγύηση καλύπτει τυχόν κατασκευαστικά ελαττώματα, τα υλικά και τα επιμέρους τμήματα. Η εγγύηση δεν καλύπτει τυχόν ξεθώρισμα του καλύμματος και φυσιολογική φθορά λόγω της υπερϊώδους ακτινοβολίας, ζημιές λόγω μη ενδεδειγμένης χρήσης, ατυχήματος και θύελλας καθώς και τη μόνιμη, την ημιμόνιμη ή την επαγγελματική χρήση. Δεν καλύπτεται καμία επακόλουθη ζημιά. Παρακαλούμε επικοινωνήστε με τον έμπορο της περιοχής σας για τυχόν αξιώσεις. Το παρόν δεν επηρεάζει τα προβλεπόμενα από τον νόμο δικαιώματά σας.

Απόρριψη



- ▶ Εάν είναι εφικτό, απορρίψτε τα υλικά συσκευασίας στους αντίστοιχους κάδους ανακύκλωσης.
- ▶ Συμβουλευθείτε ένα τοπικό κέντρο ανακύκλωσης ή έναν εξειδικευμένο αντιπρόσωπο για λεπτομέρειες σχετικά με τον τρόπο απόρριψης του προϊόντος σύμφωνα με τους ισχύοντες κανονισμούς διάθεσης απορριμμάτων.

Atidžiai perskaitykite šį gaminio žinyną ir laikykitės visų jame pateiktų nurodymų, rekomendacijų ir įspėjimų, kad įrengtumėte gaminį ir visada juo naudotumėtės bei prižiūrėtumėte tinkamai. Ši instrukcija PRIVALO būti prie gaminio.

Tuo, jog naudojate gaminį, patvirtinate, kad atidžiai perskaitėte visus nurodymus, rekomendacijas ir įspėjimus ir suprantate, kad pateiktas nuostatas ir sąlygas bei sutinkate jų laikytis. Sutinkate naudoti šį gaminį tik pagal numatytą paskirtį, numatytoms reikmėms ir laikydamiesi šiame gaminio žinyne pateiktų nurodymų, rekomendacijų ir įspėjimų bei visų galiojančių įstatymų ir kitų teisės aktų. Neperskaičius ir nesilaikant čia pateiktų nurodymų ir įspėjimų galite susižaloti patys ir sužaloti kitus, sugadinti gaminį arba kitą greta esantį turtą. Šis gaminio žinynas, įskaitant nurodymus, rekomendacijas ir įspėjimus, bei susiję dokumentai, gali būti keičiami ir atnaujinami. Naujausia informacija apie gaminį pateikiama adresu documents.dometic.com, dometic.com.

Simbolių paaiškinimas



PAVOJUS!

Saugos nurodymas: nurodo pavojingas sąlygas, kurių neišvengus gresia mirtinai arba sunkiai susižaloti.



ĮSPĖJIMAS!

Saugos nurodymas: nurodo pavojingas sąlygas, kurių neišvengus galima mirtinai arba sunkiai susižaloti.



PERSPĖJIMAS!

Saugos nurodymas: nurodo pavojingas sąlygas, kurių neišvengus galima lengvai arba vidutiniškai susižaloti.



PRANEŠIMAS!

nurodo pavojingas sąlygas, kurių neišvengus galima žala turtui.



PASTABA

Papildoma informacija apie naudojimąsi gaminiumi.

Bendrosios saugos instrukcijos



PAVOJUS! Nesilaikant šių instrukcijų galima mirti arba sunkiai susižaloti.

Apsinuodijimo anglies monoksidu pavojus

- Niekada palapinės viduje nenaudokite kurą deginančių įrenginių, pavyzdžiui, kepsninių ar dujinių šildytuvų. Degimo metu išskiriamas anglies monoksidas, kuris susikaupia palapinės viduje, nes ten nėra dūmtakio.



ĮSPĖJIMAS! Nesilaikant šių įspėjimų gali grėsti mirtis arba rimtas susižalojimas.

Gaisro pavojus

- Įsitikinkite, ar turite ugnies gesinimo įrangą.
- Palapinės viduje negaminkite maisto ir nenaudokite atviro liepsnos.
- Gaisro atveju kuo skubiau išėikite iš palapinės.

Saugokitės uždusimo!

- Norėdami išvengti uždusimo pasirūpinkite, kad visą laiką būtų atviro ir neuždengtos ventiliacijos angos.



PERSPĖJIMAS! Nesilaikant šių įspėjimų gali grėsti nediidelis arba vidutinis susižalojimas.

Sužalojimų rizika

- Šis prietaisas neskirtas naudoti asmenims (įskaitant vaikus), turintiems fizinių, sensorinių arba psichikos sutrikimų arba stokojančiams patirties ir žinių, jeigu jie nėra prižiūrimi arba instruktuojami dėl šio prietaiso saugaus naudojimo už jų saugumą atsakingo asmens.
- Neleiskite vaikams žaisti aplink palapinę ir pasirūpinkite, kad avėtų tinkamą avalynę. Atotampas gali prispausti, o smaigai yra aštrūs.
- Vaikams šį prietaisą valyti ir atlikti jo techninę priežiūrą be priežiūros draudžiama.
- Palikite atvirus takus praėjimui.

Pristatoma komplektacija

Santorini FTK 4X8/2X4

Komponentas	Kiekis
Palapinė	1
Rankinė pompa	1
Maišelis smaigams	1
Nešimo krepšys	1
Remonto rinkinys	1
Montavimo ir naudojimo vadovas	1

Reunion FTG 5X5/4X4

Komponentas	Kiekis
Palapinė	1
Stoginės stulpas iš aliuminio	1
Rankinė pompa	1
Maišelis smaigams	1
Nešimo krepšys	1
Remonto rinkinys	1
Montavimo ir naudojimo vadovas	1

Pico FTC 2X2/1X1 TC-I

Komponentas	Kiekis
Palapinė	1
Reguliuojamieji stulpai	2
Rankinė pompa	1
Maišelis smaigams	1
Nešimo krepšys	1
Remonto rinkinys	1
Montavimo ir naudojimo vadovas	1

Priedai

Santorini FTK 4X8/2X4

Aprašymas	Nuor. nr.
4X8 vidinė palapinė	9120002121
4X8 kilimas	9120002122
4X8 pagrindas	9120002123
2X4 vidinė palapinė	9120002124
2X4 kilimas	9120002125
2X4 pagrindas	9120002126

Reunion FTG 5X5/4X4

Aprašymas	Nuor. nr.
5X5 kilimas	9120002127
5X5 pagrindas	9120002128
4X4 kilimas	9120002129
4X4 pagrindas	9120002130

Pico FTC 2X2/1X1 TC-I

Aprašymas	Nuor. nr.
2X2 pagrindas	9120002131
1X1 pagrindas	9120002132

Paskirtis

Ši palapinė tinkama:

- Švelniam ir vidutiniam orui
- Turizmui

Ši palapinė **netinkama**:

- Labai stipriam vėjui ar sniego griūtims
- Kemperių aikštelėms ar komerciniam naudojimui

Šis gaminį galima naudoti tik pagal numatytą paskirtį ir vadovaujantis šiomis instrukcijomis.

Šiame vadove pateikiama informacija, reikalinga tinkamam gaminio įrengimui ir (arba) naudojimui. Dėl prasto įrengimo ir (arba) netinkamo naudojimo būdo ar techninės priežiūros gaminys gali netinkamai veikti ir sugesti.

Gamintojas neprisiims atsakomybės už patirtus sužeidimus ar žalą gaminiui, atsiradusią dėl šių priežasčių:

- Neteisingo surinkimo ar prijungimo, įskaitant perteklinę įtampą
- Netinkamos techninės priežiūros arba jeigu buvo naudotos neoriginalios, gamintojo nepateiktos atsarginės dalys
- Gaminio pakeitimai be aiškaus gamintojo leidimo
- Naudojimas kitais tikslais, nei nurodyta šiame vadove

„Dometic“ pasilieka teisę keisti gaminio išvaizdą ir specifikacijas.

Palapinės naudojimas



PERSPĖJIMAS! Sužalojimų ir produkto apgadinimo rizika

Niekada neatitraukite apsauginės rankovės užtrauktuko, kol pučiamas oras į oro stulpą. Tai sukels oro stulpo sprogamą.

Prieš pirmąjį naudojimą

Prieš pirmą produkto naudojimą, susipažinkite su produktu pamėgindami jį surinkti. Patikrinkite, ar pristatyta visa komplektacija.

Tik „Santorini“ ir „Pico“:

Gaminio paruošimas oro sąlygoms prieš pirmąjį naudojimą

Šis gaminys pagamintas iš medžiagų, kurias prieš naudojant reikia paruošti, kad jos būtų kuo atsparesnės oro sąlygoms.

1. Pastatykite visą gaminį lauke prieš lietu arba vietoje, kurioje galėsite visiškai sudrėkinti gaminio išorę naudodami laistymo žarną.

Šis procesas vadinamas paruošimu oro sąlygoms. Paruošimo proceso metu įtempiamas audinys, o siuvimo siūlo sudėtyje esanti medvilnė išsipučia ir užpildo angas, gamybos proceso metu padarytas siuvimo adata.

2. Prieš vėl supakuodami gaminį palaukite, kol jis visiškai išdžius.

Atlikus šį procesą prieš pirmąjį naudojimą užtikrinama, kad gaminio atsparumas oro sąlygoms vėliau bus geresnis.

Vietos pasirinkimas

Pasirinkite lygią vietą, apsaugotą nuo vėjo:

1. Jei būtina, naudokite apsaugą nuo vėjo.
2. Pasirinkite pavėsį, kad UV spinduliai negadintų medžiagos.
3. Venkite vietų po medžiais, nes krentančios šakos, sakai ir kt. nepažeistų produkto.
4. Numeskite aštrius akmenis ir nešvarumus, kad nepažeistumėte dugno brezentu.
5. Duris įrenkite nukreiptas nuo vėjo.

Palapinės surinkimas



PERSPĖJIMAS! Sužalojimų ir produkto apgadinimo rizika

- Nenaudokite jokių automobilių padangoms pripūsti skirtų kompresorių.
- Pripūskite čiužinį (jei yra) ne daugiau kaip iki 2 psi / 0,14 bar.
- Pūskite tik iki žalios pristatytos rankinės pompos slėgio matuoklio zonos (10 psi / 0,69 bar).



PRANEŠIMAS! Produkto apgadinimas

Per jėgą neatsekite ir neužsekite užtrauktukų.



PASTABA

- Palapinė pristatoma su bendro pobūdžio smaigais. Jie tinkami daugelyje vietų, tačiau tam tikriems žemės tipams prireiks specialių smaigų. Kreipkitės į savo pardavėją.
- Smeikite smaigus pakreiptus 45° kampu nuo palapinės į žemę.
- Įtempkite atotampas lygiai su siūle, prie kurios jos pritvirtintos.

Tverdami palapinę atsižvelkite į šiuos patarimus:

- Paveikluose pateikta bendra surinkimo apžvalga. Tikslą palapinę šiek tiek skirsis, priklausomai nuo modelio.
- Pasikvieskite pagalbos. Daugiau žmonių palapinę surinks lengviau.
- Pripūskite oro stulpus iš priekio į galą.
- Pastatę palapinę patikrinkite kampų smaigus ir, jei reikia, pritvirtinkite iš naujo. Viduje tiesiamas brezentas turi būti įtemptas ir stačiakampio formos.
- Pritvirtinkite atotampas, kad palapinė būtų įtempta, tačiau neiškreiptos formos.
- Jei reikia, pritvirtinkite diržus nuo audrų.
- Nuolat tikrinkite atotampas ir, jei reikia, įtempkite, kad būtų pakankamai įtempta.

Palapinės surinkimas:

1. Norėdami apsaugoti palapinę nuo purvo ir pažeidimo, prieš išpakuodami paguldysite brezentą ar kilimėlį.
2. Išpakuokite palapinę.
3. Atskirkite skirtingus komponentus.
4. Pastatykite palapinę atlikdami parodytus veiksmus:
 - „Santorini“: nuo **2** pav., 4 psl. iki **9** pav., 5 psl..
 - „Reunion“: nuo **10** pav., 5 psl. iki **20** pav., 7 psl..
 - „Pico“: nuo **21** pav., 7 psl. iki **29** pav., 8 psl..

Papildomo apdangalo nuėmimas (tik „Reunion“)

- ▶ Atlikdami parodytus veiksmus nuimkite papildomą apdangalą: **19** pav., 6 psl..
- ▶ Tvirtinkite papildomą apdangalą prieš išrinkdami palapinę.

Palapinės išrinkimas



PRANEŠIMAS! Produkto apgadinimas

Išrinkdami palapinę nenaudokite didelės jėgos. Priešingu atveju pažeisite jų medžiagas.

1. Pašalinkite visus nešvarumus nuo išorės.
2. Užverkite visas langines arba nuimkite žaliuzes.
3. Uždarykite visas duris ir angas.
4. Jei yra, išstumkite stoginės stulpą iš movos, bet netraukite.
5. Nuimkite visus trosus ir diržus.
6. Ištraukite visus kaiščius, esančius tarp kampinių kaiščių.
7. Atidarykite kiekvieno stulpo vožtuvą.
8. Palaukite, kol išeis didžioji dalis oro.
9. Ištraukite keturis kampinius smaigus.
10. Lenkite / sukite palapinę vožtuvų link, kad pašalintumėte likusį orą.
11. Kai išleistas oras, suvyniokite palapinę, kad tilptų į nešimo krepšį.
12. Prieš dėdami dalis į nešimo krepšį, patikrinkite, ar visos dalys švarios.
13. Jei pakuojant palapinę šlapia ar drėgna, kuo greičiau išdžiovinkite. Antraip audinys gali supelyti.

Valymas ir priežiūra



PRANEŠIMAS! Žalos pavojus

- Valymui nenaudokite aštrių ar kietų daiktų ar valymo priemonių.
- Valymui nenaudokite alkoholinių medžiagų, chemikalų, muilo ir detergentų.
- Kuo skubiau pašalinkite paukščių išmatas ir medžio sakus, kad išvengtumėte ilgalaikio medžiagos pažeidimo.

1. Jei reikia, nuvalykite produktą švariu vandeniu ir minkštu šepetėliu.
2. Prieš kiekvieną kelionę užtepkite impregnanto nuovandens ir UV spindulių.

Palapinės sandėliavimas



PASTABA

- Surinkite palapinę valymui.
- Valykite saulėtą dieną, kad medžiaga visiškai išdžiūtų.

1. Išvalykite palapinę.
2. Pripūskite oro ir prieš pakuodami patikrinkite, ar palapinė sausa.
3. Laikykite gerai vėdinamoje sausoje vietoje.

Gedimų nustatymas ir šalinimas



PASTABA

- Pirmo kontakto su vandeniu metu ant siūlių gali atsirasti drėgmės. Nuo drėgmės siūlės plėsis ir užpildys skylės, susidariusias siuvimo metu.
- Pilname atsarginių dalių rinkinyje yra:
 - Hidrofobinis priedas
 - Taisymo juosta ir tirpalas
 - Silikoninis purškalas užtrauktukams
 - Atsarginiai smaigai

Problema	Sprendimas
Kyla sunkumų pripučiant palapinę	<ul style="list-style-type: none">▶ Patikrinkite, ar vožtuvai gerai įsukti į oro stulpą.▶ Patikrinkite, ar pripūtimo vamzdelis nesusisukęs prie vožtuvo. Tai gali indikuoti triukšmas. Atlenkite pripūtimo vamzdelį
Oro pratekėjimas	<ul style="list-style-type: none">▶ Patikrinkite, ar vožtuvai gerai įsukti į oro stulpą ir įdėta tarpinė.▶ Patikrinkite, ar vožtuvo vamzdelis gerai prisuktas.▶ Patikrinkite, ar nėra pradūrimų, žr. skyrius „Pradūrimo oro stulpe taisymas“ 100 psl..
Vandens pratekėjimas	<ul style="list-style-type: none">▶ Patikrinkite, ar nėra plyšusių siūlių, pažeistų juostų ir drėgnų vietų.▶ Jei nerandate pratekėjimo, žr. skyrius „Kondensavimas“ 100 psl..▶ Jei randate pratekėjimą, uždėkite siūlių sandariklio.
Įtrūko medžiaga	<ul style="list-style-type: none">▶ Naudokite taisymo juostą.▶ Taisyti turi įgaliotas specialistas.

Kondensavimas

Visos palapinės patiria vidinį kondensavimą, jei įvyksta viena ar daugiau iš šių sąlygų:

- Didelis oro drėgnumas
- Didelis žemės drėgnumas
- Temperatūros sumažėjimas

Rimtas kondensavimas gali varvėti nuo stogo ir pažeisti jungtis, gali atrodyti, kad praleidžia juostos ir kitos sujungimo medžiagos.

- ▶ Padidinkite ventilaciją atverdami duris ir (arba) langus.
- ▶ Naudokite vandens nepraleidžiantį brezentą ant grindų.

Pradūrimo oro stulpe taisymas

Jei iš oro stulpo išteka oras, elkitės taip:

1. Atsekite išorinį vožtuvą, laikantį oro stulpą.
2. Uždarykite izoliacinius vožtuvus, jei įdėti.
3. Nuimkite oro stulpą.
4. Išleiskite orą iš oro stulpo.
5. Atsekite apsauginę įvorę, kad matytumėte pripūtimo vamzdelį.
6. Įpūskite šiek tiek oro.
7. Įkiškite vamzdelį į vandenį.
8. Raskite dūrio vietą.
9. Naudokite taisymo juostą ir tirpalą, kad užtaisytumėte skylę.
10. Užsekite pripūtimo vamzdelį po apsaugine įvore.
11. Prisekite oro stulpą prie išorinės įvorės.

Aliuminio stulpo (jei yra) keitimas

- ▶ Sugadintus aliuminio stulpus (jei yra) reikia nedelsiant pakeisti. Susisieki su prekiautoju arba gamintojo filialu jūsų šalyje (žr. dometic.com/dealer).

Garantija

Taikomas įstatymų nustatytas garantinis laikotarpis. Jei gaminys pažeistas, kreipkitės į mažmenininką arba į gamintojo atstovybę savo šalyje (žr. dometic.com/dealer).

Jei reikalingas remontas ir garantinis aptarnavimas, pristatydami gaminį pateikite šiuos dokumentus:

- Kvito kopiją su nurodyta pirkimo data
- Pretenzijos priežastį arba gedimo aprašymą

Atkreipkite dėmesį, kad remontas savo jėgomis arba neprofesionalus remontas gali turėti pasekmių saugumui ir gali panaikinti garantiją.

Garantijos sąlygos

Garantija apima gamybos defektus, medžiagas ir dalis. Garantija netaikoma blukimui, nusidėvėjimui dėl UV spinduliuotės, netinkamo naudojimo, netyčinio sugadinimo, audros arba dėl nuolatinio, ilgalaikio arba komercinio naudojimo. Ji neapima dėl to atsiradusių pažeidimų. Dėl pretenzijos pateikimo susisiekite su prekybos atstovu. Tai nepažeidžia jūsų įstatymų nustatytų teisių.

Utilizavimas



- ▶ Jei įmanoma, pakavimo medžiagą sudėkite į atitinkamas perdirbimo šiukšliadėžes.
- ▶ Išsamios informacijos apie tai, kaip gaminį pašalinti pagal galiojančias atliekų šalinimo taisykles, teiraukitės vietiniame perdirbimo centre arba specializuoto prekybos atstovo.

Lūdzu, rūpīgi izlasiet šīs lietošanas rokasgrāmatas norādījumus un ievērojiet visus norādījumus, vadlīnijas un brīdinājumus, kas ietverti šajā produkta rokasgrāmatā, lai nodrošinātu, ka produkts vienmēr tiek pareizi uzstādīts, lietots un apkopots. Šie norādījumi ir JĀGLABĀ kopā ar produktu.

Lietojot šo produktu jūs apstiprināt, ka visi norādījumi, vadlīnijas un brīdinājumi ir izlasīti, saprasti, un jūs piekristat ievērot noteikumus un nosacījumus, kas izklāstīti šajā rokasgrāmatā. Jūs piekristat lietot šo produktu tikai tam paredzētajam nolūkam un pielietojumam, un saskaņā ar norādījumiem, vadlīnijām un brīdinājumiem, kas izklāstīti šajā produkta rokasgrāmatā, kā arī saskaņā ar piemērojamiem tiesību aktiem un noteikumiem. Neizlasot un neievērojot instrukcijas un brīdinājumus, kas izklāstīti šajā rokasgrāmatā, varat radīt savainojumus sev un citiem, nodarīt bojājumus produktam vai bojājumus citam tuvumā esošajam īpašumam. Šī produkta rokasgrāmata, tostarp norādījumi, vadlīnijas un brīdinājumi, un saistītā dokumentācija var mainīties vai tikt atjaunota. Lai iegūtu jaunāko produkta informāciju, lūdzu, apmeklējiet vietni documents.dometic.com, dometic.com.

Simbolu skaidrojums



BĪSTAMI!

Drošības instrukcija: Norāda uz bīstamu situāciju, kura, ja no tās neizvairās, izraisīs nāvi vai smagus ievainojumus.



BRĪDINĀJUMS!

Drošības instrukcija: Norāda uz bīstamu situāciju, kura, ja no tās neizvairās, var izraisīt nāvi vai smagus ievainojumus.



ESIET PIESARDZĪGI!

Drošības instrukcija: Norāda uz bīstamu situāciju, kura, ja no tās neizvairās, var izraisīt vieglus vai vidēji smagus ievainojumus.



ŅEMIET VĒRĀ!

Norāda uz situāciju, kura, ja no tās neizvairās, var izraisīt īpašuma bojājumus.



PIEZĪME

Papildu informācija produkta lietošanai.

Vispārīgas drošības norādes



BĪSTAMI! Šo norādījumu neievērošana izraisīs nāvējošas vai smagas traumas.

Saīndēšanās ar oglekļa monoksīdu risks

- Telti nekad neuzstādiet kurināmās ierīces, piemēram, grilus vai gāzes sildītājus. Degšanas procesā rodas oglekļa monoksīds, kas uzkrājas teltī, jo nav dūmvadu, kur to novadīt.



BRĪDINĀJUMS! Šo brīdinājumu neievērošana var izraisīt nāvējošas vai smagas traumas.

Ugunsdrošības apdraudējums

- Nodrošiniet, ka jūs zināt par ugunsdrošības pasākumiem attiecīgajā teritorijā.
- Negatavojiet ēdienu teltī, kā arī neizmantojiet atklātu liesmu.
- Ugunsgrēka gadījumā nekavējoties pametiet telti.

Nosmakšanas risks

- Lai izvairītos no nosmakšanas, nodrošiniet, ka ventilācijas atveres vienmēr ir atvērtas un nenosprostotas.



ESIET PIESARDZĪGI! Šo brīdinājumu neievērošana var izraisīt vieglas vai vidēji smagas traumas.

Traumu risks

- Šī ierīce nav paredzēta lietošanai personām (tajā skaitā bērniem) ar ierobežotām fiziskām, uztveres vai garīgām spējām vai bez pieredzes un zināšanām, ja vien šādas personas tiek uzraudzītas vai ir saņēmušas norādījumus par ierīces drošu lietošanu.
- Neļaujiet bērniem rotaļāties ap telti un nodrošiniet, ka tiek valkāti atbilstoši aizsargapavi. Aiz atsaitēm iespējams pakļūpt, un telts mietiņi var būt asi.
- Bērni drīkst veikt tīrīšanu un apkopi tikai pieaugušo uzraudzībā.

- Neaizšķersojiet ejas.

Komplektācija

Santorini FTK 4X8/2X4

Detaja	Daudzums
Telts	1
Rokas pumpis	1
Mietiņu soma	1
Soma pārnēsāšanai	1
Remonta komplekts	1
Uzstādīšanas un lietošanas rokasgrāmata	1

Reunion FTG 5X5/4X4

Detaja	Daudzums
Telts	1
Nojumes alumīnija stabs	1
Rokas pumpis	1
Mietiņu soma	1
Soma pārnēsāšanai	1
Remonta komplekts	1
Uzstādīšanas un lietošanas rokasgrāmata	1

Pico FTC 2X2/1X1 TC-I

Detaja	Daudzums
Telts	1
Regulējami stabi	2
Rokas pumpis	1
Mietiņu soma	1
Soma pārnēsāšanai	1
Remonta komplekts	1
Uzstādīšanas un lietošanas rokasgrāmata	1

Papildu piederumi

Santorini FTK 4X8/2X4

Apraksts	Atsauces nr.
4X8 iekšējā telts	9120002121
4X8 paklājs	9120002122
4X8 pamatne	9120002123
2X4 iekšējā telts	9120002124
2X4 paklājs	9120002125
2X4 pamatne	9120002126

Reunion FTG 5X5/4X4

Apraksts	Atsauces nr.
5X5 paklājs	9120002127
5X5 pamatne	9120002128
4X4 paklājs	9120002129
4X4 pamatne	9120002130

Pico FTC 2X2/1X1 TC-I

Apraksts	Atsauces nr.
2X2 pamatne	9120002131
1X1 pamatne	9120002132

Paredzētais izmantošanas mērķis

Šis telts ir piemērots tālāk norādītajiem mērķiem.

- Mierīgiem un vidēji mierīgiem laikapstākļiem
- Ceļošanai

Šis telts **nav** piemērots izmantošanai tālāk norādītajos apstākļos.

- Spēcīgam vējam un snigšanai
- Sezonālām nometnēm vai komercdarbībai

Šis produkts ir piemērots tikai paredzētajam mērķim un lietojumam saskaņā ar šo instrukciju.

Šajā rokasgrāmatā ir sniegta informācija, kas nepieciešama pareizai produkta uzstādīšanai un/vai lietošanai. Nekvalitatīva uzstādīšana un/vai nepareiza lietošana vai apkope izraisīs neatbilstošu darbību un iespējamus bojājumus.

Ražotājs neuzņemas atbildību par savainojumiem vai produkta bojājumiem, kas radušies šādu iemeslu dēļ:

- nepareiza montāža vai pievienošana, tostarp pārmērīgs spriegums;
- nepareiza apkope vai tādu neoriģinālo rezerves daļu, kuras nav piegādājis ražotājs, lietošana;
- produkta modifikācijas, kuras ražotājs nav nepārprotami apstiprinājis;
- lietošana citiem mērķiem, kas nav aprakstīti šajā rokasgrāmatā.

Dometic patur tiesības mainīt produkta ārējo izskatu un specifikācijas.

Telts lietošana



ESIET PIESARDZĪGI! Traumu un materiālo bojājumu risks

Nekad neatveriet aizsargapvalka rāvējslēdzēju, kamēr piepūšamais stabs tiek piepūšams ar gaisu. Tas var izraisīt piepūšamā staba plīšanu.

Pirms pirmās lietošanas reizes

Pirms pirmās lietošanas reizes iepazīstieties ar produktu, veicot pārbaudes uzstādīšanu. Pārbaudiet, vai piegādes komplektācija ir pilnīga.

Tikai Santorini un Pico:

Produkta laikapstākļturības nodrošināšana pirms pirmās lietošanas reizes

Produkts ir izgatavots no materiāliem, kuriem pirms lietošanas ir nepieciešama sagatavošana, lai palielinātu to izturību pret laika apstākļu iedarbību.

1. Pilnībā uzstādiet produktu ārā, kad ir gaidāms lietus vai kad varat produktu no ārpuses aplaistīt ar šļūteni, lai tas kļūtu pilnīgi slapjš.
Šo procedūru sauc par laikapstākļturības nodrošināšanu. Laikapstākļturības nodrošināšanas process savēl audumu un ļauj sašūšanai izmantotajam kokvilnas diegam piebriest un aizpildīt ražošanas procesa laikā ar adatu izdurto caurumus.
2. Pirms atkārtotas iepakojšanas ļaujiet produktam kārtīgi izžūt.

Veicot šo procedūru pirms pirmās lietošanas tiks nodrošināts, ka nākamajās samirkšanas reizēs produkta laikapstākļturība tikai uzlabosies.

Uzstādīšanas vietas izvēle

Izvēlieties līdzenu vietu, kas aizsargāta no vēja.

1. Nepieciešamības gadījumā izmantojiet vēja barjeru.
2. Izvēlieties ēnainu vietu, lai izvairītos no nelabvēlīgas UV starojuma ietekmes uz audumu.
3. Izvairieties no telts uzstādīšanas zem kokiem, jo kritoši zari, sveķi u.c. var sabojāt šo produktu.
4. Attīriet uzstādīšanas vietu no asiem akmeņiem un gruziem, lai izvairītos no pamatnes seguma bojājumiem.
5. Uzstādiet produktu tā, lai durvis būtu vērstas vēja virzienā.

Telts uzstādīšana



ESIET PIESARDZĪGI! Traumu un materiālo bojājumu risks

- Neizmantojiet kompresoru, kas paredzēts automobiļu riepu piepūšanai.
- Piepūšiet matraci (ja pieejams) tikai līdz maksimums 2 psi / 0,14 bāriem.
- Piepūšējiet piepūšamos stabus, nepārsniedzot komplektā iekļautā rokas pumpja spiediena mērītāja zaļajā zonā norādīto spiedienu (10 psi/0,69 bar).



ŅEMĪET VĒRĀ! Materiālie bojājumi

Neatveriet rāvējslēdzējus ar spēku.



PIEZĪME

- Teltij komplektā iekļauti universāli mietiņi. Tie būs piemēroti lielai daļai uzstādīšanas vietu, tomēr dažiem seguma veidiem var būt nepieciešami īpaši mietiņi. Vaicājiet savam izplatītājam.
- Iedzeniet mietiņus zemē 45° leņķī virzienā prom no telts.
- Nostipriniet atsaites vienā līnijā ar šuvēm, no kurām tās sākas.

Uzstādot telti, ņemiet vērā tālākos ieteikumus.

- Attēli sniedz vispārīgu pārskatu par uzstādīšanu. Faktiskā uzstādīšana var atšķirties atkarībā no telts modeļa.
- Lūdziet palīdzību. Uzstādīšana ir vienkāršāka, ja iesaistīti vairāki cilvēki.
- Piepūšiet piepūšamos stabus virzienā no priekšpuses uz aizmuguri.
- Pēc telts novietošanas vertikālā stāvoklī pārbaudiet mietiņus stūros un nepieciešamības gadījumā tos iedzeniet no jauna. Iekšējām pamatnes segumam jābūt nospriegotam un taisnstūra formā.
- Nostipriniet atsaites tā, lai telts būtu nospriegota, bet forma netiktu deformēta.
- Uzstādiet vēja siksnas, ja tādas pieejamas.
- Lai atsaites būtu pietiekami nospriegotas, ik pa laikam tās pārbaudiet un nepieciešamības gadījumā noregulējiet.

Uzstādiet telti, ievērojot tālākās norādes.

1. Lai pasargātu telti no netīrumiem un bojājumiem, pirms izpakošanas nokļājiņiet uz zemes pamatplēvi vai grīdas segumu.
2. Izpakojiņiet telti.
3. Sašķirojiņiet un identificējiņiet visas sastāvdaļas.
4. Lai uzstādītu telti, sekojiņiet norādījiņjiem.
 - Santorini: no att. **2**, 4. lpp. līdz att. **9**, 5. lpp..
 - Reunion: no att. **10**, 5. lpp. līdz att. **20**, 7. lpp..
 - Pico: no att. **21**, 7. lpp. līdz att. **29**, 8. lpp..

Telts augšējā pārsega noņemšana (tikai Reunion)

- Rikojiņieties, kā parādīti, lai noņemtu telts augšējo pārsegu. att. **19**, 6. lpp..
- Piestiprinējiņiet telts augšējo pārsegu pirms telts izjaukšanas.

Telts nojaukšana



NEMIET VĒRĀ! Materiālie bojājumi

Telts nojaukšanai nepielietojiet spēku. Pretējā gadījumā pastāv iespēja sabojāt materiālus.

1. Notīriet no ārpuses visus netīrumus.
2. Aizveriet visas žalūzijas vai noņemiet aizkarus.
3. Aizveriet visas durvis un atveres.
4. Ja tāds uzstādīts, bīdīet papildu stabu ārā no apvalka, nevelciet to.
5. Noņemiet visas atsaites un siksnas.
6. Izņemiet visus mietiņus, kas atrodas starp stūra mietiņiem.
7. Atveriet uz katra piepūšamā staba esošos vārstus.
8. Gaidiet, kamēr lielākā daļa gaisa izplūst.
9. Izņemiet četrus mietiņus stūros.
10. Salieciet/rullējiet telti vārstu virzienā, lai izspiestu vairāk gaisa.
11. Kad gaiss izplūdis, sarullējiet telti tā, lai to varētu ievietot pārnēsāšanas somā.
12. Pārlicinieties, ka pirms telts ievietošanas pārnēsāšanas somā visas tās daļas ir tīras.
13. Ja telts iepakojot ir slapja vai mitra, pēc iespējas ātrāk to izžāvējiet pilnībā. Pretējā gadījumā uz auduma var parādīties pelējums.

Tīrīšana un apkope



NEMIET VĒRĀ! Bojājumu risks

- Tīrīšanai nelietojiet asus, cietus priekšmetus vai tīrīšanas līdzekļus.
- Tīrīšanai nelietojiet materiālus, ķimikālijas, ziepes un mazgāšanas līdzekļus uz alkohola bāzes.
- Notīriet putnu ekskrementus un koku sveķus pēc iespējas ātrāk, lai izvairītos no neatgriezeniskiem materiāla bojājumiem.

1. Nepieciešamības gadījumā tīriet produktu ar tīru ūdeni un mīkstu birsti.
2. Pirms katra izbraukuma apstrādājiet telti ar impregnēšanas līdzekli pret ūdeni un UV starojumu.

Telts uzglabāšana



PIEZĪME

- Pilnībā uzstādiet telti tīrīšanai.
- Tīrīšanai izvēlieties saulainu dienu, lai nodrošinātu, ka materiāls pilnībā izžūst.

1. Tīriet telti.
2. Izvēdiniet to un nodrošiniet, ka pirms iepakojšanas tā ir pilnībā sausa.
3. Glabājiet sausā, labi ventilētā vietā.

Problēmu novēršana



PIEZĪME

- Pirmo reizi saskaroties ar ūdeni šuvēs var rasties mitrums. Mitruma ietekmē diegs piebriedīs un aizpildīs šūšanas laikā radušos caurumus.
- Pilnā rezerves daļu komplektā jābūt iekļautam tālāk norādītajam aprīkojumam.
 - Hidrofobizators
 - Remonta lente un remonta šķidums
 - Silikona aerosols rāvējslēdzējiem
 - Rezerves mietiņi

Problēma	Risinājums
Telts piepūšas ar grūtībām	<ul style="list-style-type: none">▶ Pārbaudiet, vai vārsts ir pilnībā ieskrūvēts piepūšamajā stabā.▶ Pārbaudiet, vai piepūšanas caurule pie vārsta nav savērpusies. Par to var liecināt troksnis. Iztaisojiet piepūšanas cauruli.
Gaisa noplūde	<ul style="list-style-type: none">▶ Pārbaudiet, vai vārsts ir pilnībā ieskrūvēts piepūšamajā stabā un blīvgredzens ir savā vietā.▶ Pārbaudiet, vai vārsta vāciņš ir stingri aizskrūvēts.▶ Pārbaudiet, vai nav caurumu. Skat. nodaļa "Piepūšamā staba caurumu labošana", 104. lpp..
Ūdens sūce	<ul style="list-style-type: none">▶ Meklējiet bojātas šuves, līmējuma vietas un mitras zonas.▶ Ja sūci neizdodas atrast, skat. nodaļa "Kondensāts", 104. lpp..▶ Ja sūci izdodas atrast, apstrādājiet to ar šuvju hermētiķi.
Plisums audumā	<ul style="list-style-type: none">▶ Izmantojiet remonta lentu, lai aizlīmētu audumu.▶ Uzticiet remonta veikšanu pilnvarotam speciālistam.

Kondensāts

Visām teltīm iekšpusē rodas kondensāts, ja izpildās vismaz viens no tālāk norādītajiem nosacījumiem.

- Augsts gaisa mitrums
- Augsts zemes mitrums
- Temperatūras krišanās

Spēcīgs kondensāts var tecēt pa jumta iekšpusi un nopilēt no saitēm, lentiem un citiem iekšējiem elementiem, un tas var tikt sajaukts ar sūci.

- ▶ Palieliniet ventilāciju, atverot durvis un/vai logus.
- ▶ Uzstādiet ūdensnecaurlaidīgu pamatnes segumu.

Piepūšamā staba caurumu labošana

Ja piepūšamajam stabam ir gaisa noplūde, ievērojiet tālākās norādes.

1. Atveriet piepūšamā staba ārējā apvalka rāvējslēdzēju.
2. Aizveriet noslēgvārstus, ja tādi uzstādīti.
3. Izņemiet piepūšamo stabu.
4. Izlaidiet no piepūšamā staba gaisu.
5. Atveriet aizsargapvalka rāvējslēdzēju, lai piekļūtu piepūšamajai caurulei.
6. Iepūti piepūšamajā caurulē nedaudz gaisa.
7. Iegremdējiet cauruli ūdenī.
8. Atrodiet caurumu.
9. Izmantojiet remonta lentu un remonta šķidrumu, lai aizlīmētu caurumu.
10. Ievietojiet piepūšamo cauruli atpakaļ aizsargapvalkā.
11. Ievietojiet piepūšamo stabu atpakaļ ārējā apvalkā.

Alumīnija staba nomaina (ja pieejams)

- ▶ Nekavējoties nomainiet bojātos alumīnija stabus, ja tādi ir. Lūdzu, sazinieties ar tirgotāju vai ražotāja filiāli savā valstī (skatiet dome-tic.com/dealer).

Garantija

Ir spēkā likumā noteiktais garantijas periods. Produkta bojājumu gadījumā sazinieties ar tirgotāju vai ražotāja filiāli savā valstī (skatiet dometic.com/dealer).

Nosūtot produktu remontam garantijas ietvaros, pievienojiet šādus dokumentus:

- čeka kopiju, kurā norādīts iegādes datums;
- pretenzijas iesniegšanas iemeslu vai bojājuma aprakstu.

Ņemiet vērā, ka pašrocīgi vai neprofesionāli veikts remonts var radīt drošības riskus, un garantija var tikt anulēta.

Garantijas nosacījumi

Garantija attiecas uz ražošanas defektiem, materiāliem un detaļām. Garantija neattiecas uz krāsas izbalēšanu un nolietojumu, kas radies UV radiācijas, nepareizas izmantošanas, netīša bojājuma, vētras radītu bojājumu, kā arī ilgstošas, nepārtrauktas vai komerciālas izmantošanas dēļ. Attiecīgos bojājumus garantija nesedz. Ar pretenzijām vērsieties pie sava tirgotāja. Tas neietekmē jūsu likumā noteiktās tiesības.

Atkritumu pārstrāde



- ▶ Ja iespējams, iepakojuma materiālus izmetiet atbilstošos atkritumu šķirošanas konteineros.
- ▶ Informāciju par produkta utilizāciju, ievērojot spēkā esošos atkritumu apsaimniekošanas noteikumus, konsultējieties ar vietējo atkritumu pārstrādes centru vai specializēto izplatītāju.

Mobile living made easy.



dometic.com

**YOUR LOCAL
DEALER**

dometic.com/dealer

**YOUR LOCAL
SUPPORT**

dometic.com/contact

**YOUR LOCAL
SALES OFFICE**

dometic.com/sales-offices

A complete list of Dometic companies, which comprise the Dometic Group, can be found in the public filings of:
DOMETIC GROUP AB • Hemvärnsgatan 15 • SE-17154 Solna • Sweden